

Overhead-Projektor-Tische

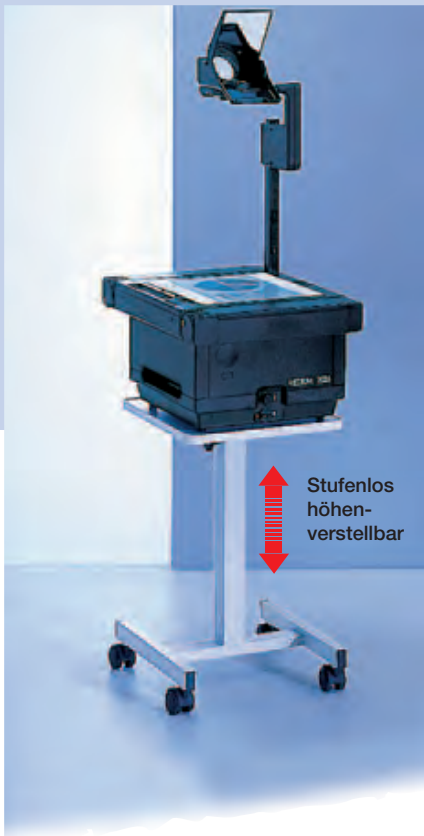

Stufenlos
höhen-
verstellbar

Der Ökonomische

- Stufenlos höhenverstellbar
- 4 Lenkrollen, 2 feststellbar
- Gestell und Platte lichtgrau
- Tragfähigkeit bis ca. 50 kg
- H/B/T: ca. 62-102/38/38 cm

Bestell-Nr. 83100

Einzelpreis **65,00**

Preis in Verbindung
mit OHP-Kauf **49,90**

Lieferung zerlegt, verpackt im Karton

**Weitere OHP-Tische
siehe Seite 14+15**



Der Profi

- Robustes Stahlrohrgestell mit 4 Lenkrollen, 2 feststellbar
- Stufenlos höhenverstellbar von ca. 75-105 cm
- Gestell und Platte lichtgrau
- H/B/T: ca. 75-105/70/60 cm

Bestell-Nr. 83110

Einzelpreis **129,00**

Preis in Verbindung
mit OHP-Kauf **119,00**

Lieferung zerlegt, verpackt im Karton



Der Praktische

- Passend für alle gängigen Projektorgrößen
- Maße (cm): 52 B x 51-76 H x 52 T
- 1 verstellbarer Boden (Dekor grau) zum Arbeiten im Stehen oder Sitzen
- Stahlrohrprofil-Gestell (Lichtgrau) mit 4 Rädern, 2 davon feststellbar

Bestell-Nr. 83120

Einzelpreis **78,00**

Preis in Verbindung
mit OHP-Kauf **69,00**

Lieferung zerlegt, verpackt im Karton

**Sonder-Rabatt-Staffel
Seite 196**

Overhead-Projektor-Tische

Qualitäts-Projektorwagen - 1000fach in den Schulen bewährt
 komplett fest verschweißt montiert, Standardfarbe grau



Abb. zeigt Modell mit 50 mm Ø Rollen.

Modell 30030

- Besonders stabiles Stahlprofilgestell
- Höhe 72 cm x Breite 47 cm x Tiefe 56 cm
- Kunststoffräder Ø 80 mm, 2 davon feststellbar

Best. Nr. 30030

139,-

Besonders stabile Rollen mit Gummiauflage Ø 80 mm

In folgenden Farben und Dekoren ohne Aufpreis lieferbar:



Weiß 10



Lichtgrau 20



Buche 18

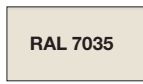

Lichtgrau

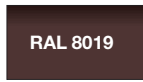

Graubraun



Purpurrot



Taubenblau



Stahlblau



Abb. zeigt Modell mit 80 mm Ø Rollen.

Modell 40050

- Besonders stabiles Stahlprofilgestell
- Stufenlos höhenverstellbar von 74–110 cm, 72 cm breit, 60 cm
- Die feste Unterplatte von 40 x 40 cm trägt das Gerät.
- Die Standardhöhe für den Projektor beträgt 27,5 cm
- 4 Kunststoffräder Ø 80 mm, 2 davon feststellbar

Best. Nr. 30021

159,-

Besonders stabile Rollen mit Gummiauflage Ø 80 mm

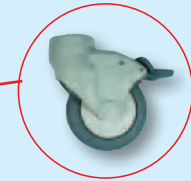

Bei Bestellung bitte Projektortyp angeben!

Overhead-Projektoren

Qualität zum niedrigen Preis – OHP Modellreihe Ecovision

- Hochwertige Technik
- Robuster, verwindungsfreier **Metallkorpus**
- Kondensorlinse – sorgt für optimale Lichtbündelung
- **Lampenschnellwechsler** und **Lampenhaus-Höhenverstellung** – bequem von außen bedienbar
- Lampensparschaltung
- Aluminium-Druckguss-Arm (= **stabile optische Achse**)
- Leiser Tangentiallüfter
- Automatische Stromabschaltung beim Öffnen des Projektors
- Abklappbarer leichtgängiger Projektionsarm
- **Blendfreie Fresnellinse**
- **Wichtig: Überhitzungsschutz**
- 5 Jahre Garantie
- Arbeitsfläche B/T: ca. 28,5/28,5 cm
- H/B/T (transportbereit): ca. 57 (38)/42/35 (47) cm

Rollfolien-Vorrichtung und Schreibrollen
(o. Abb.) optional erhältlich

Sonder-Rabatt-Staffel
→ Seite 196

Bitte achten Sie beim OHP-Kauf auf folgende Merkmale:

- (*) 1-Linser-Objektive erzeugen gegenüber 3-Linser-Objektiven eine deutlich verminderte Randschärfe
- Robuste Bauweise (auch am Gewicht zu erkennen)
- Lüfter bzw. Gebläse sollte vorhanden sein
- Leistung nicht unter 250 W
- Kondensorlinse
- Lampenschnellwechsler
- CE- und GS-Prüfzeichen: Unsere OHP verfügen natürlich über die CE- und GS-Prüfzeichen. Vorschrift für die Zulassung in Schulen und öffentlichen Gebäuden.

OHP-Projektor Ecovision 2503

Hochwertig vergütetes 3-Linser-Objektiv, f = 315 mm
Lampen: 2 x 24 V/250 W
Lumen: ca. 2.400
Gewicht: ca. 13,5 kg

Bestell-Nr. 2503 125,- €

OHP-Projektor Ecovision 4003

Hochwertig vergütetes 3-Linser-Objektiv, f = 315 mm
Lampen: 2 x 36 V/400 W
Lumen: ca. 5.200
Gewicht: ca. 14 kg

Bestell-Nr. 4003 145,- €

OHP
Ecovision
3-Linser
ab 125,- €



Jetzt mit neuer Verschluss-technik



Unser bewährtes Extra-Bonbon für Sie:

Ab dem Kauf von vier OHPs erhalten Sie je eine entsprechende Ersatzlampe und je eine Staubschutzhaube kostenlos!



Overhead-Projektoren

Paket Angebote

OHP-Paket I: OHP Modellreihe Ecovision + Tisch – Der Ökonomische

- stufenlos höhenverstellbar
- 4 Lenkrollen, 2 feststellbar
- Gestell und Platte lichtgrau
- Tragfähigkeit: bis ca. 50 kg
- H/B/T: 62-102/37,5/39 cm
- Stellfläche B/T: 37,5/39 cm
- Gesamthöhe: 62–102 cm
- Gewicht: 7,5 kg

Der Ökonomische mit OHP-Projektor Ecovision 2503 (250 W)

Bestell-Nr. 86400 165,- €

Der Ökonomische mit OHP-Projektor Ecovision 4003 (400 W)

Bestell-Nr. 86405 198,- €

Der Ökonomische ohne Projektor

Bestell-Nr. 83100 65,- €

Sonder-Rabatt-Staffel
Seite 196

OHP-Paket II: OHP Modellreihe Ecovision + Tisch – Der Praktische

- passend für alle gängigen Projektorgößen
- 1 verstellbarer Boden (Dekor grau) zum Arbeiten im Stehen oder Sitzen
- Robustes Stahlrohrprofil-Gestell in RAL 7035 (lichtgrau)
- 4 Lenkrollen, 2 feststellbar
- Abmessungen (gesamt) B/T/H: 52/47/74 cm
- Gewicht: 12 kg

Der Praktische mit OHP-Projektor Ecovision 2503 (250 W)

Bestell-Nr. 86410 176,- €

Der Praktische mit OHP-Projektor Ecovision 4003 (400 W)

Bestell-Nr. 86415 218,- €

Der Praktische ohne Projektor

Bestell-Nr. 83120 78,- €

OHP-Paket III: OHP Modellreihe Ecovision + Tisch – Der Profi

- Robustes Stahlrohrprofil-Gestell und Platte in RAL 7035 (lichtgrau)
- 4 Lenkrollen, 2 feststellbar
- Höhenverstellbare Arbeitsfläche von 75-105 cm mit OHP-Plattenausschnitt (B/T: 42/54 cm) für Overheadprojektor (mit Rollfolienkassette)
- Seitliche Arbeitsfläche B/T: 22/54 cm (ohne Rahmen)
- OHP-Abstellplatte B/T: 42/42 cm
- Die Höhe von der OHP-Abstellplatte bis zur Unterkante der Ausschnittplatte beträgt 24,5 cm
- Abmessungen H/B/T: 75-105/70/60 cm
- Gewicht: 25 kg

Der Profi mit OHP-Projektor Ecovision 2503 (250 W)

Bestell-Nr. 86420 225,- €

Der Profi mit OHP-Projektor Ecovision 4003 (400 W)

Bestell-Nr. 86425 249,- €

Der Profi ohne OHP-Projektor

Bestell-Nr. 83110 129,- €



Overhead-Projektoren

Qualität zum niedrigen Preis – OHP MEDIUM 524P/536P

- Hochwertige Technik
- Robuster, verwendungsfreier **Metallkorpus**
- Kondensorlinse – sorgt für optimale Lichtbündelung
- **Lampenschnellwechsler** und **Lampenhause-Höhenverstellung** – bequem von außen bedienbar
- Lampensparschaltung
- Aluminium-Druckguss-Arm (= stabile optische Achse)
- **Leiser Tangentiallüfter**
- Automatische Stromabschaltung beim Öffnen des Projektors
- Abklappbarer leichtgängiger Projektionsarm
- **Blendfreie Fresnellinse**
- **Wichtig: Überhitzungsschutz**
- 5 Jahre Garantie
- Arbeitsfläche B/T: ca. 28,5/28,5 cm
- H/B/T (transportbereit): ca. 57 (38)/42/35(47) cm

OHP-Projektor MEDIUM 524 P

Hochwertig vergütetes

3-Linse-Objektiv, f = 315 mm

Lampen: 2 x 24 V, 250 W

Lumen: ca. 2.400

Gewicht: ca. 13,5 kg

Bestell-Nr. M 524-P 139,- €

Bitte achten Sie beim OHP-Kauf auf folgende Merkmale:

- (*) 1-Linse-Objektive erzeugen gegenüber 3-Linse-Objektiven eine deutlich verminderte Randschärfe
- Robuste Bauweise (auch am Gewicht zu erkennen)
- Lüfter bzw. Gebläse sollte vorhanden sein
- Leistung nicht unter 250 W
- Kondensorlinse
- Lampenschnellwechsler
- CE- und GS-Prüfzeichen: Unsere OHP verfügen natürlich über die CE- und GS-Prüfzeichen. Vorschrift für die Zulassung in Schulen und öffentlichen Gebäuden.

Unsere Empfehlung

OHP-Projektor MEDIUM 536 P

Hochwertig vergütetes

3-Linse-Objektiv, f = 315 mm

Lampen: 2 x 36 V, 400 W

Lumen: ca. 5.200

Gewicht: ca. 14 kg

Bestell-Nr. M 536-P 169,- €

Rollfolien-Vorrichtung und Schreibrollen

(o. Abb.) optional erhältlich

Mit
5.200 Lumen
extrem
lichtstark
169,- €

3-Linse-Objektiv



stabiles Metallgehäuse

5 Jahre Garantie

Jetzt mit neuer Verschlusstechnik

Sonder-Rabatt-Staffel
Seite 196



Unser bewährtes Extra-Bonbon für Sie:

Ab dem Kauf von vier OHPs erhalten Sie je eine entsprechende Ersatzlampe und je eine Staubschutzhaube kostenlos!

Overhead-Projektoren

Paket Angebote

OHP-Paket IV: OHP MEDIUM 524P/536P + Tisch – Der Ökonomische

- stufenlos höhenverstellbar
- 4 Lenkrollen, 2 feststellbar
- Gestell und Platte lichtgrau
- Tragfähigkeit: bis ca. 50 kg
- H/B/T: 62-102/37,5/39 cm
- Stellfläche B/T: 37,5/39 cm
- Gesamthöhe: 62–102 cm
- Gewicht: 7,5 kg

Der Ökonomische mit OHP-Projektor M 524P (250 W)

Bestell-Nr. 86430 195,- €

Der Ökonomische mit OHP-Projektor M 536P (400 W)

Bestell-Nr. 86435 224,- €

Der Ökonomische ohne Projektor

Bestell-Nr. 83100 65,- €



OHP-Paket V: OHP MEDIUM 524P/536P + Tisch – Der Praktische

- passend für alle gängigen Projektorgrößen
- 1 verstellbarer Boden (Dekor grau) zum Arbeiten im Stehen oder Sitzen
- Robustes Stahlrohrprofil-Gestell in RAL 7035 (lichtgrau)
- 4 Lenkrollen, 2 feststellbar
- Abmessungen (gesamt) B/T/H: 52/47/74 cm
- Gewicht: 12 kg

Der Praktische mit OHP-Projektor M 524P (250 W)

Bestell-Nr. 86440 209,- €

Der Praktische mit OHP-Projektor M 536P (400 W)

Bestell-Nr. 86445 239,- €

Der Praktische ohne Projektor

Bestell-Nr. 83120 78,- €



Sonder-Rabatt-Staffel
Seite 196

OHP-Paket VI: OHP MEDIUM 524P/536P + Tisch – Der Profi

- Robustes Stahlrohrprofil-Gestell und Platte in RAL 7035 (lichtgrau)
- 4 Lenkrollen, 2 feststellbar
- Höhenverstellbare Arbeitsfläche von 75-105 cm mit OHP-Plattenausschnitt (B/T: 42/54 cm) für Overheadprojektor (mit Rollfolienkassette)
- Seitliche Arbeitsfläche B/T: 22/54 cm (ohne Rahmen)
- OHP-Abstellplatte B/T: 42/42 cm
- Die Höhe von der OHP-Abstellplatte bis zur Unterkante der Ausschnittplatte beträgt 24,5 cm
- Abmessungen H/B/T: 75-105/70/60 cm
- Gewicht: 25 kg

Der Profi mit OHP-Projektor M 524P (250 W)

Bestell-Nr. 86450 253,- €

Der Profi mit OHP-Projektor M 536P (400 W)

Bestell-Nr. 86455 279,- €

Der Profi ohne Projektor

Bestell-Nr. 83110 129,- €



Overhead-Projektoren

Famulus alpha 250
Famulus alpha 400

Spitzenqualität – „Made in Germany“



Ihr Plus!

- Patentierter Sicherheits-Projektionskopf verhindert Schmoren des Objektivs
- Leiser Betrieb <32 dB(A)
- 5 Jahre Garantie bei Registrierung



alpha 250
2500
Lumen

alpha 400
4400
Lumen

Sonder-Rabatt-Staffel
Seite 196

Famulus alpha 250

189.-

Famulus alpha 400

209.-

8,2 kg
alpha 250

9,4 kg
alpha 400

Qualität
made
in
Germany
by KINDERMANN



Zertifikat:
DIN ISO 9001:2000

Die Highlights

Praxis-Ausstattung:

- Hochwertiges Objektiv
3-Linsen / F = 315 mm
- hohe Schärfe, guter Kontrast
- Bedienung von oben
- Blendfreie Fresnellinse
- Gut für die Umwelt:
Sortenrein „recycle“-bar

Sicherheitsprojektionskopf



- kein Verschmoren auch bei geschlossenem Objektiv

Abklappbarer Projektionsarm



- vereinfacht den Transport des Projektors
- ermöglicht platzsparende Aufbewahrung

Bildgrößentabelle:

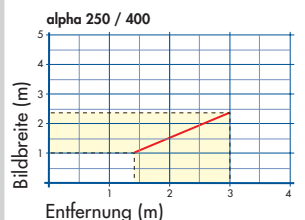

Overhead-Projektoren

KINDERMANN

Famulus beta 250
Famulus beta 400
Famulus beta 575 M

Die Lichtstarken von KINDERMANN

Ihr Plus!

- Verschließbarer Rahmen
- Leiser Betrieb <30 dB(A)
- Patentierter Sicherheits-Projektionskopf verhindert Schmoren des Objektivs
- 5 Jahre Garantie bei Registrierung

Famulus beta 250

262.-

Famulus beta 400

295.-

Famulus beta 575 M

lange Lampenlebensdauer – bis zu 1000 Stunden

899.-

9,5 kg
beta 250

10,5 kg
beta 400

13,9 kg
beta 575 M

beta 250
3500
Lumen

beta 400
5400
Lumen

beta 575 M
11000
Lumen



Sonder-Rabatt-Staffel
Seite 196

Die Highlights

Praxis-Ausstattung:

- Hochwertiges Objektiv
3-Linsen Vario-Focal Optik
F = 275-320 mm – keine Farbänderer
- Lampensparschaltung
- Schnell-Lampenwechsel mit LED-Anzeige
- Blendfreie Fresnellinse

Sicherheitsprojektionskopf



- kein Verschmoren auch bei geschlossenen Objektiv

Diebstahlschutz



- Famulus beta Projektoren besitzen einen Anschluss für ein Sicherheitsschloss.

Verschließbarer Rahmen



- Famulus beta Projektoren sind abschließbar.

Bildgrößentabelle:

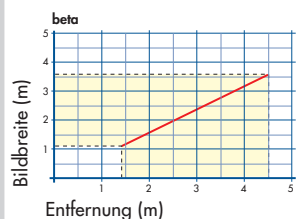

Qualität
made
in
Germany
by KINDERMANN



Zertifikat:
DIN ISO 9001:2000

Overhead-Projektoren

Liesegang

Trainer portable E/400

Als 400 W-Variante (Nr. 21140) mit ca. 4.300 Lumen der Lichtstärkste OHP portable.

- einzigartige Lifttechnik: Aufrichten bzw. Zusammenlegen des Projektors mit nur einem Fingerzug durch Lift-Hydraulik
- automatischer Schärfenausgleich
- mehrschicht-vergütetes 3-Linser-Objektiv, $f=315$ mm
- kratzfeste Fresnellinse (blendarm) hartvergütet
- Lampenschnellwechsler mit 2 Lampen
- Lampensparschaltung
- Gebläse; Überhitzungsschutz
- Maße projektionsbereit: 58,5 x 31 x 40,5 cm (B x H x T)
- Maße transportbereit: 10,5 x 31 x 40,5 cm (B x H x T)
- nur 6 kg inkl. Transporttasche

24 V/250 W, ca. 2.500 Lumen, ca. 6 kg
Bestell-Nr. 21130 **365,00**

36 V/400 W, ca. 4.300 Lumen, ca. 6 kg
Bestell-Nr. 21140 **439,00**

Sonder-Rabatt-Staffel
Seite 196



Mit 4.300 Lumen
unser lichtstärk-
ster portable

**Unser be-
währtes
Extra-
Bonbon
für Sie:**

Ab dem Kauf
von vier OHPs er-
halten Sie je eine entspre-
chende Ersatzlampe und je
eine Staubschutz-
haube kostenlos!



Liesegang

Tageslichtprojektor favorit master/favorit 400

- Hochleistungsobjektiv (Mehrlinser)
- Projektion von A4-Transparenten im Hoch- und Querformat
- Lampen-Schnellwechsler und Lampensparschaltung
- leiser Tangentiallüfter
- Gewicht ca. 11 kg
- Schärfenfeinausgleich

favorit master, 24 V/250 W, 2500 Lumen
Bestell-Nr. 21020 Typ 625 **187,50**

favorit 400, 36 V/400 W, 4300 Lumen
Bestell-Nr. 21030 Typ 639 **214,00**



Overhead-Projektoren

Mobil sein und Geld sparen: OHP portable!



OH-Projektor SAVA Pro

H/B/T transportfertig: 13/30,5/49 cm
 Arbeitsfläche B/T: 28,5/28,5 cm
 Objektiv: 3-Linser Vario-Focal 280-320 mm
 Lampe: 2 x 24V/250W
 Lumen: ca. 2.700
 Gewicht:
 ca. 7,5 kg ohne Softcase
 ca. 10,5 kg mit Softcase

Bestell-Nr. SAVA Pro

289,-

Produkt-Info

- **Einfaches Handling**
Der SAVA Pro ist mit zwei Handgriffen aufgebaut und mit zwei weiteren wieder zusammengelegt.
- **Doppelsäulen-Führung**
Garantiert auch nach Jahren noch ein scharfes Projektionsbild. Keine Verschiebung der Lichtachse.
- **Lampenschnellwechsler**
Keine Vortragsunterbrechung bei Lampenausfall
- **Softcase**
Das im Lieferumfang enthaltene Softcase erleichtert den Transport und schützt das Gerät.

Famulus reflex Famulus reflex T Der Konferenzprojektor – klein, leicht, superhell



Famulus reflex T

372.-



Qualität
made
in
Germany
by KINDERMANN

**5 Jahre
Garantie!**
bei Registrierung

**Hellster
Portabler**
in 250 W Klasse!

KINDERMANN

Die Highlights

Praxis-Ausstattung:

- Extrem flache Arbeitshöhe
- hochwertige Optik – hohe Schärfe/ Kontrast
- Lampenschnellwechsler mit 2 Lampen
- Stabilisiertes Schaltmetzteil mit Sanftstart verlängert die Lampenlebensdauer
- A4-Format hoch und quer
- Softcase im Lieferumfang

Bildgrößentabelle:

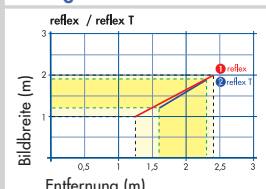

Overhead-Projektor-Tische



Projektorwagen



Modell 30025

- Wagen 3-fach höhenverstellbar: 85, 97, 110 cm
- Gestell lichtgrau (RAL 7035)
- Dekor der Holzplatten grau
- B/H/T: ca. 46 x 85 (97,110) x 47 cm • Maße des Ausschnitts 41 x 41 cm
- zerlegt im Karton

Art.-Nr. 30025

89,50 €



Unsere günstigen „Paket-Angebote“

OHP-Paket A (250 W)

- Projektorwagen 30025
- OHP-Projektor Ecovision 2503 (250 W) (siehe Seite 6)

Art.-Nr. 86460

Paketpreis
184,- €

OHP-Paket B (400 W)

- Projektorwagen 30025
- OHP-Projektor Ecovision 4003 (400 W) (siehe Seite 6)

Art.-Nr. 86465

Paketpreis
215,- €

OHP-Paket C (250 W)

- Projektorwagen 30025
- OHP-ProjektorMedium 524P (250 W) (siehe Seite 8)

Art.-Nr. 86470

Paketpreis
219,- €

OHP-Paket D (400 W)

- Projektorwagen 30025
- OHP-ProjektorMedium 536P (400 W) (siehe Seite 8)

Art.-Nr. 86475

Paketpreis
235,- €

Overhead-Projektor-Tische

Neu!
im Programm

Projektorwagen

Modell 30024

- Projektorplatte von 50 bis 78 cm stufenlos verstellbar
- Gestell lichtgrau (RAL 7035)
- Dekor der Holzplatten grau
- B/H/T: ca. 73 x 78 x 60 cm • Maße des Ausschnitts 52 x 47 cm
- zerlegt im Karton

Art.-Nr. 30024

129,00 €



up
down
effect

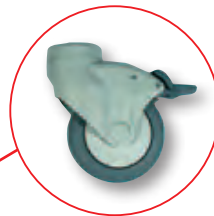

Besonders stabile
Rollen mit Gummi-
auflage



Unsere günstigen „Paket-Angebote“

OHP-Paket E (250 W)

- Projektorwagen 30024
- OHP-Projektor Ecovision 2503 (250 W)
(siehe Seite 6)

Art.-Nr. 86480

Paketpreis
224,- €

OHP-Paket F (400 W)

- Projektorwagen 30024
- OHP-Projektor Ecovision 4003 (400 W)
(siehe Seite 6)

Art.-Nr. 86485

Paketpreis
255,- €

OHP-Paket G (250 W)

- Projektorwagen 30024
- OHP-ProjektorMedium 524P (250 W)
(siehe Seite 8)

Art.-Nr. 86490

Paketpreis
259,- €

OHP-Paket H (400 W)

- Projektorwagen 30024
- OHP-ProjektorMedium 536P (400 W)
(siehe Seite 8)

Art.-Nr. 86495

Paketpreis
275,- €

OHP-Zubehör

Qualitäts-Zubehör – besonders günstig!



Lampen: 24V/250W

Bestell-Nr. 24V	2,49
ab 10 Stück je	2,35
ab 25 Stück je	2,15
ab 50 Stück je	1,85

Lampen: 36V/400W

Bestell-Nr. 36V	8,25
ab 10 Stück je	7,85
ab 25 Stück je	7,25
ab 50 Stück je	6,50

Qualitäts-Kopierfolien – Economy-Folien

Unbeschichtet, hitzestabilisiert, für Einzelblattkopie. Schwarzzeichnend auf klarem Hintergrund. Stärke ca. 0,10 mm, 100 Blatt

Bestell-Nr. 12299	8,50
ab 10 Stück je	7,50

3M Qualitäts-Kopierfolien – Tartan-Folien

Mit Gleit- und Kopierschicht sowie Antistatik-Beschichtung (beidseitig). Deshalb einwandfrei vom Stapel zu verarbeiten. Auch für Laser-Drucker geeignet. (Spezial-Laser-Folien siehe Bestell-Nr. 124151) Hitzestabilisiert, schwarzzeichnend auf klarem Hintergrund, 100 Blatt

Bestell-Nr. 12215	11,80
ab 10 Stück je	9,40



Staubschutzhaube

passend für jeden OHP

Bestell-Nr. SSH	7,95
ab 10 Stück je	6,95

Schreibrollen

Hochtransparente Folie aus Polypropylen zum Beschriften mit Folienschreibern, reißfest, ca. 20 m Lauflänge. Rollenbreite ca. 29,7 cm

Bestell-Nr. 10080	pro Rolle	3,90
Packg. mit 20 Rollen	pro Rolle	3,15



Sonder-Rabatt-Staffel
Seite 196

Qualitäts-Schreibfolien

Hochtransparent, zur Beschriftung mit Folienschreibern, Format DIN A4, Packung 100 Folien, ca. 0,10 mm (Polypropylen)

Bestell-Nr. 141001 PP	6,90
-----------------------	-------------

LCD-Monitore

Preisstand 30.10.2008

Samsung 320MX

Der brandneue Samsung SyncMaster 320MX ist ein LCD-Monitor speziell für professionelle Anwender. Mit seiner 32" Bilddiagonale (81 cm) und einer Helligkeit von 500 cd/m² liefert er stets brillante und kontrastreiche Bilder. Die eingebauten Stereolautsprecher sorgen für den passenden Klang. Auch ausgeschaltet ist der Samsung SyncMaster 320MX ein echter Hingucker.

- 32" (81 cm) Bilddiagonale
- Bildhelligkeit 500 cd/m²
- Sehr hohes Kontrastverhältnis von 3000:1 für beste Schwarz- und Weißdarstellungen
- Niedriger Stromverbrauch (Standby 2W, Betrieb max. 110 W)
- Digitaler Eingang für Computer und Peripheriegeräte wie DVD-Player (DVI und HDMI)
- Geeignet für den Betrieb im Portrait-Mode (Hochkantbetrieb)
- Videowallfähig (1 x 5 oder 5 x 5 Bildschirme)
- Abmessungen: 780 x 482 x 108,8 mm • Gewicht ca. 15 kg
- 3 Jahre Garantie



649,- €



Preis auf Anfrage

Sanyo 42LE1

Zur Brillanz der Bilddarstellung kommt bei den LCD-Großflächen-Monitoren von SANYO ein sehr ansprechendes, schlankes Äußeres. So können sie sich in jedem noch so eleganten Ambiente sehen lassen. Die LCD-Monitore sind benutzerfreundlich zu bedienen, bieten auch in hell erleuchteten oder von Tageslicht durchfluteten Umgebungen ein kontrastreiches Bild und lassen sich über eine Vielzahl sowohl digitaler als auch analoger Schnittstellen mit Zuspielgeräten verbinden. Die nichtreflektierende Oberfläche sorgt dafür, dass die Einblendungen aus praktisch jedem Winkel gut ablesbar sind. Dank der hohen Stabilität ihrer Gehäuse, der besonders langlebigen LCD-Panels und des äußerst geringen Stromverbrauchs laufen SANYO LCD-Monitore problemlos und kostengünstig, sogar im 24 Stunden Dauereinsatz.

- 42" (107 cm) Bilddiagonale
- Bildhelligkeit 500 cd/m²
- Sehr schnelle Bildreaktionszeiten (6 ms)
- Auflösung 1366 x 768 Bildpunkte (16:9)
- Für den Dauereinsatz geeignet (24/7)
- Niedriger Stromverbrauch (Standby 1W, Betrieb max. 188 W)
- Digitaler Eingang für Computer (DVI)
- Sehr stabiler schwarzer Rahmen
- Geeignet für den Betrieb im Portrait-Mode (Hochkantbetrieb)
- Abmessungen: 1032 x 625 x 127 mm
- Gewicht ca. 22,5 kg
- **3 Jahre 24h-Austauschgarantie**



LCD-Halterungen

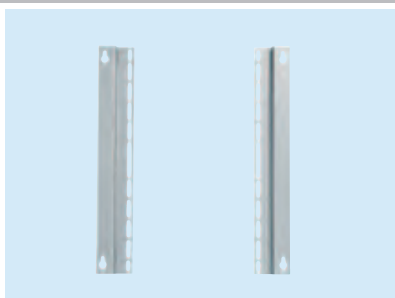

Wandhalterung 80616

- Starr
- Tragfähigkeit: 100 kg
- Wandabstand 2,3 cm
- VESA-Standard: 200 x 200/400 x 200/
400 x 400/600 x 400/800 x 400/800 x 500 mm

- Farbe: silber
- Material: Aluminium

Art.-Nr. 80616 63,00 €

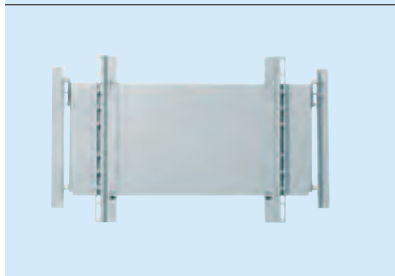

Wandhalterung 80617

- 10° neigbar
- Tragfähigkeit: 100 kg
- VESA-Standard: 200 x 200/400 x 200/
400 x 400/600 x 400/800 x 400/800 x 500 mm

- Farbe: silber
- Material: Aluminium

Art.-Nr. 80617 119,00 €



Deckenhalterung 80618

- Verdeckte Kabelführung
- Display 360° dreh- und +10°/-3° neigbar
- Inkl. EU-Steckdose
- Tragfähigkeit: 50 kg
- VESA-Standard: 200 x 200/400 x 200/
400 x 400/600 x 400/800 x 400/800 x 500 mm
- Inkl. Universal-Adapter H2 UniSlide
- Farbe: silber
- Material: Aluminium

Art.-Nr. 80618 569,00 €

Höhe: 55 cm (Mitte Display)

Art.-Nr. 80619 616,00 €

Höhe: 110 cm (Mitte Display)

Art.-Nr. 80620 649,00 €

Höhe: 140 cm (Mitte Display)

Art.-Nr. 80621 689,00 €

Höhe: 195 cm (Mitte Display)

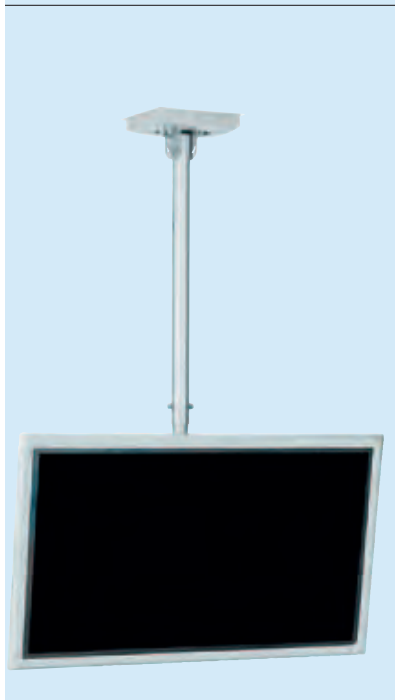

Deckenhalterung 80622

- Stufenlose Höhenverstellung von 85,5 bis
145,5 cm (Mitte Display)
- Verdeckte Kabelführung
- 360° dreh- und 25° neigbar
- Tragfähigkeit: 50 kg
- VESA-Standard: 200 x 200/400 x 200/
400 x 400/600 x 400/800 x 400/800 x 500 mm
- Inkl. Universal-Adapter
- Farbe: silber
- Material: Aluminium

Art.-Nr. 80622 449,00 €

Sonder-Rabatt-Staffel
→ Seite 196

LCD-Halterungen

Standfuß 80600

Art.-Nr. 80600 619,00 €

Höhe: 117 cm (Mitte Display)

Art.-Nr. 80601 616,00 €

Höhe: 147 cm (Mitte Display)

Art.-Nr. 80602 649,00 €

Höhe: 202 cm (Mitte Display)

Ablageplatten

Art.-Nr. 80603 schwarz 65,00 €

Art.-Nr. 80604 grau 65,00 €

Art.-Nr. 80605 Buche 89,00 €

Art.-Nr. 80606 Birke 75,00 €

Art.-Nr. 80607 plexiglas 115,00 €

- 30° dreh- und +12°/-3° neigbar
- Tragfähigkeit: 30 kg
- Ablageplatten optional erhältlich
- Stufenlose Höhenverstellung von Display und Ablageplatten
- VESA-Standard: 75 x 75/100 x 100/100 x 200/200 x 200/400 x 200/420 x 330 mm
- Inkl. Universal-Adapter M UniSlide
- Farbe: schwarz
- Material: Aluminium

Farbauswahl für optionale Ablageplatten: Birke, schwarz, grau, Buche



Art.-Nr. 80610 729,00 €

Höhe: 127 cm (Mitte Display)

Art.-Nr. 80611 759,00 €

Höhe: 157 cm (Mitte Display)

Art.-Nr. 80612 889,00 €

Höhe: 212 cm (Mitte Display)

Ablageplatten

Art.-Nr. 80603 schwarz 65,00 €

Art.-Nr. 80604 grau 65,00 €

Art.-Nr. 80605 Buche 89,00 €

Art.-Nr. 80606 Birke 75,00 €

Art.-Nr. 80607 plexiglas 115,00 €

Rollwagen 80610

- 30° dreh- und +12°/-3° neigbar
- Tragfähigkeit: 30 kg
- Ablageplatten optional erhältlich
- Stufenlose Höhenverstellung von Display und Ablageplatten
- VESA-Standard: 75 x 75/100 x 100/100 x 200/200 x 200/400 x 200/420 x 330 mm
- Inkl. Universal-Adapter M UniSlide
- Farbe: schwarz
- Material: Aluminium

Farbauswahl für optionale Ablageplatten: Birke, schwarz, grau, Buche



Sonder-Rabatt-Staffel
Seite 196

Wandhalterung 80615

- Wandabstand: 9,8 cm (eingeklappt)/52,5 cm (ausgeklappt)
- 90° dreh- und +12°/-3° neigbar (abhängig vom Display-Modell)
- Tragfähigkeit: 30 kg
- VESA-Standard: 75 x 75/100 x 100/100 x 200/200 x 200/400 x 200/420 x 330 mm
- Inkl. Universal-Adapter
- Farben: weiß (glänzend), piano-schwarz, dunkelgrau (s. Abb.)
- Material: Aluminium

Art.-Nr. 80615 359,00 €



Flachbildschirme sind die Fernseher der Zukunft und in den letzten Jahren preislich immer attraktiver geworden. Vieles spricht für den Einsatz dieser Geräte – nun bieten wir auch eine sichere, stabile und elegante Lösung zur Integration dieser Geräte in den Schulalltag.

Screen-Cart Serie „Design 70“

Geeignet für Geräte von 27 Zoll (68 cm) bis 42 Zoll (106 cm) Bildhöhe

Der Unterschrank verfügt über zwei Türen aus Rauchglas. Praktisch, denn so lassen sich die Geräte auch bei geschlossenen Türen bedienen. Türen sind abschließbar.

Innenmaße Schrank:
82 x 36 x 38 cm (B x H x T)
Außenmaße Schrank:
86 x 40 x 40 cm (B x H x T)

Maße, B/H/T: 86 x 170 x 52 cm

Mit Unterschrank, fahrbar,
feste Universalmontageplatte

Art.-Nr. 31075 599,00 €

Mit Unterschrank, fahrbar,
neigbare Universalmontageplatte

Art.-Nr. 31076 699,00 €

Mit Unterschrank, fahrbar, + 1 Ablage,
feste Universalmontageplatte

Art.-Nr. 31077 629,00 €

Mit Unterschrank, fahrbar, + 1 Ablage,
neigbare Universalmontageplatte

Art.-Nr. 31078 729,00 €

Ohne Unterschrank, fahrbar, + 2 Ablagen,
feste Universalmontageplatte

Art.-Nr. 31079 469,00 €

Alle Schränke der Screen-Cart-Serie erlauben es Ihnen, auch schwere Geräte dank der 4 Leichtlaufrollen sicher zu transportieren. 2 der 4 Rollen sind feststellbar.



Abb. zeigt 31075



Abb. zeigt 31079



Abb. zeigt 31077

AV-Möbel

Unser Bestseller!



Abb. zeigt Modell 40012

Rollendurchmesser 100 mm

TV-Medienwagen

- Tür mit 260° Scharnieren
- Dreipunktverriegelung mit Zylinderschloss
- 4-fach Steckdosenleiste mit 5 m Kabel
- stabilisierter TV-Flachboden
- 4 große (Ø 100 mm) leicht laufende Rollen, 2 feststellbar
- Rückwand gedübelt, mit Belüftung
- stabiles Stahlrohrgestell
- 1 Einlegeboden
- Standardfarbe: Lichtgrau – weitere Farben siehe Seite 128

Außenmaß:
100 x 193 x 65 cm (B x H x T)
TV-Fach innen:
95 x 65 x 55 cm (B x H x T)

TV Medienwagen

Nr. 40010

435,-

TV Medienwagen mit Video-Auszug

Nr. 40011

475,-

TV Medienwagen mit

Video- und Videokassetten-Auszug

Nr. 40012

499,-



Abb. zeigt Modell 31062

TV-/Videowagen

- mobil auf 4 Rollen, davon 2 feststellbar
- 140 x 94 x 62 cm (H x B x T)
- Oberplatte 85 x 52 cm (B x T), stufenlos neigbar
- Zwischenböden höhenverstellbar
- inkl. Haltegut für Monitor
- Standardfarbe: Lichtgrau – weitere Farben siehe Seite 88
- montierter Elektroanschluss mit 3-fach-Steckdose, 5 m-Kabel und Stecker

mit 1 Zwischenboden Nr. 31060 **268,00**

mit 2 Zwischenböden Nr. 31061 **298,00**

mit 3 Zwischenböden Nr. 31062 **311,00**



Gehen Sie auf Nummer sicher!



Modell 31068, Dekor Grau 20, Metallteile RAL 3004 Purpurrot.



Die Abbildung zeigt Modell 31070 Dekor Weiß 10

Modell 31065

Außenmaße inkl. Gestell, B/H/T: 96 x 120 x 66 cm

Schrank innen, B/H/T: 92 x 65 x 52 cm

Auch dieser 2-türige Schrank ist mit einer zusätzlichen **Transportsicherung für den Monitor** (Aufkantung der Oberplatte hinten und an den Seiten) und Lüftungsrosette ausgestattet. Die Schrankteile sind kunststoffbeschichtet. Das Gestell besteht aus Profilrohr. Der Videokassetten-Aufbau wird in der jeweiligen Gestellfarbe geliefert.

Innen leer, zur Unterbringung des Monitors

31065 439,00 €

Innen mit einem verstellbaren Boden

31066 405,00 €

Mit einem Rollzug für das Videogerät, darunter Platz in Ordnerhöhe.

31067 452,00 €

Mit einem Rollzug für ein Videogerät und einem Rollzug für ca. 40 Videokassetten

31068 485,00 €



Modell 31070

Außenmaße, B/H/T: 86 x 90 x 56 cm

Schrank innen, B/H/T: 82 x 65 x 52 cm

Gewicht: ca. 60 kg

Fernseh- u. Videoschrank zur sicheren Aufbewahrung aller Geräte. Der Schrank ist zweitürig, ausgerüstet mit **Sicherheitschloss**, zusätzlicher Stangenverriegelung, Elektroanschluss und Lüftungsrosette (3-fach-Steckdose und 5-m-Sicherheitskabel). Die Oberplatte ist hinten und seitlich mit einer Aufkantung (Transportsicherung) ausgestattet.

Mit einem verstellbaren Boden

31070 379,00 €

Mit einem Rollzug für ein Videogerät, darunter Stauraum in Ordnerhöhe

31071 432,00 €

Mit einem Rollzug für ein Videogerät und einem Rollzug für ca. 40 Videokassetten

31072 512,00 €



Rollzug in 2 Reihen, schrägliegend für ca. 40 Videokassetten.

Optionen:

Jeder Schrank kann statt mit unserer serienmäßigen 3-fach-Steckdose auch mit 6-fach-Steckdose und 5 m Kabel ausgerüstet werden. Bitte vermerken Sie die Artikelnummer E 6 zusätzlich zum Artikel auf Ihrer Bestellung.

E 6 34,00 €



Jeder Schrank kann statt mit unseren Standardrollen auch mit unserer **Designrolle** (Bauhöhe: 140 mm, Ø 100 mm, 4 Rollen, davon 2 feststellbar) geliefert werden, dadurch erhöht sich die Außenhöhe der Schränke um 4 cm. Besonders zu empfehlen bei unebenen Böden und häufigem Transport von Raum zu Raum.

Bitte vermerken Sie die Artikelnummer GR 10 zusätzlich auf Ihrer Bestellung.

GR 10 49,90 €

Transparente, stabile Aufbewahrungs- und Transportboxen zur übersichtlichen und staubfreien Lagerung ihrer CD's, Videokassetten, etc. Inklusive abnehmbarem Deckel.



Transparente Box

inkl. Deckel, mit CD-Einsatz für 30 CD's

26023 25,00 €

inkl. Deckel, mit Videokassetten-Einsatz für 10 Stück

26024 25,00 €

inkl. Deckel, ohne Einsatz

26025 24,00 €

Dokumentenkamera



So macht Lernen wieder Spaß!

Moderner Unterricht von heute zeichnet sich vor allem durch Interaktion zwischen Lehrern und Schülern aus. Der Overheadprojektor kommt dabei immer seltener zur Anwendung – und das aus gutem Grund. Denn mit der Elmo L-1n arbeiten Sie bei Bedarf wie mit einem OHP, Sie verwenden allerdings ein einfaches Blatt Papier statt teurer Folie. Auch das Blenden durch den OHP gehört der Vergangenheit an. Sparen Sie sich teure Kopien, wenn Sie mit der Klasse z.B. Textpassagen aus einem Buch oder einem Atlanten besprechen wollen. Legen Sie die Vorlage einfach unter die Kamera und diskutieren Sie mit den Schülern direkt über die in beeindruckendem Großbild gezeigten Inhalte. Mit dem Bundle aus Epson Daten-/Videoprojektor und der Elmo Kamera sparen Sie nicht nur bares Geld, Sie Erhöhen vor allem die Aufmerksamkeit der Schüler und gestalten so den Unterricht und das Lernen schlichtweg effektiver und spannender. Zusätzlich reduzieren Sie die Unterrichtsvorbereitungszeit und können sich so auf das Wesentliche konzentrieren – Ihre Schüler.



ELMO L-1ex

- Dokumentenkamera mit 5,2-fach optischem Zoom zur Darstellung selbst kleinster Details
- Leichte Bedienung mit Autofokus auf Knopfdruck
- Viele nützliche Funktionen (Schwarz-/Weißbild, Bildrotation, Diashow etc.)
- LED-Lampe für die perfekte Ausleuchtung auch bei schwierigen Lichtverhältnissen
- Ruckelfreie bewegte Bilder mit 30 Bildern / Sekunde
- Auflösung 1280 x 1024 Bildpunkte (XGA)
- Diashow und Bildspeicherung auf SD-Speicherkarte möglich
- Abmessungen (BxHxT):
aufgestellt 350 x 370,5 x 411,5mm
zusammengeklappt 195 x 254,5 x 444,5mm
- 2,9 kg leicht
- 36 Monate Garantie
- Softcase mit Rollen optional erhältlich

Sanyo PLC-XW200

Allround-Schulprojektoren mit Ausstrahlung.

- Bedienfeldsperre und PIN-Code gegen unbefugte Benutzung
- Logo-Funktion (blendet z.B. das Schullogo nach dem Start ein und dient so als Diebstahlschutz)
- Direct Power-Off (sofortiges Abschalten ohne Nachkühlung)
- Farbanpassung für farbechte Projektionen auf grüne Schultafeln
- Auflösung 1024 x 768 Bildpunkte (XGA)
- Helligkeit 2200 ANSI Lumen für brillante Bilder selbst in nicht abdunkelbaren Räumen
- Gewicht 2,5 kg
- Abmessungen (B x H x T) 333,5 x 94,2 x 247,0 mm
- Garantie: 3 Jahre 24h Vor-Ort-Austauschservice
- Lampengarantie: 1 Jahr (max. 2000 h)



HITACHI CP-X205



- **Schnellstart und Schnellstopp-Funktion**, kein lästiges Warten auf den Beamer
- **Automatische Trapezkorrektur** (vertikal)
- **Umfassende Diebstahlschutzmaßnahmen** mit Pin-Lock, MyScreen-Lock, Security-Bar und Transition-Detector, Lagesensor
- **Einfacher Lampenwechsel** bei Deckenmontage
- Inkl. Softcase
- Garantie Gerät: 36 Monate
- Garantie Lampe: 6 Monate oder 2.000 Std.

HITACHI CP-X205	
Auflösung	XGA
Technologie	LCD
Lichtleistung	2.200 ANSI-Lumen
Gewicht	3,5 kg

Art.-Nr. 1000X205 **429,- €**

Vivitek D825MX



- **Geringe Wartungskosten**, 4.000 Std. Lampenlaufzeit (Eco-Modus)
- **Optimale Farbdarstellung** durch Texas Instruments Vivid-Colour-Technologie
- Softcase im Lieferumfang
- PIN-Code-Schutz
- IR-Mausfernsteuerung
- **Garantie Gerät: 3 Jahre Abhol- und Leihgeräteservice (ab dem fünften Reparaturtag)**
- **Garantie Lampe: 12 Monate**

Vivitek D825MX	
Auflösung	XGA
Technologie	DLP
Lichtleistung	2.600 ANSI-Lumen
Gewicht	2,6 kg

Art.-Nr. 1000825MX **465,- €**

Samsung SP-L250W



- Vielfältige Anschlussmöglichkeiten für jeden Einsatz
- **3-Watt-Lautsprecher** für echte Multimediaanwendungen integriert
- Leiser Betrieb mit nur **30 dB im Eco-Mode**
- Garantie Gerät: 36 Monate Bring-In-Service
- Garantie Lampe: 6 Monate oder 1.000 Std.

SAMSUNG SP-L250W	
Auflösung	XGA
Technologie	LCD
Lichtleistung	2.500 ANSI-Lumen
Gewicht	3,8 kg

Art.-Nr. 1000L250W-S **479,- €**

SANYO PLC-XW200



- **Netzwerkkontrollfunktion** via RJ45 (LAN)
- **Tafelmodus** zur optimalen Anpassung an farbige Projektionsflächen
- **Direct-Power-on/off** zum Ein- und Ausschalten des Projektors ohne Wartezeit
- Lüftergeräusch: 29 dB (Eco-Mode)
- Garantie Gerät: 3 Jahre, 24-Std.-Austauschservice
- Garantie Lampe: 1 Jahr (max. 2.000Std.)

SANYO PLC-XW200	
Auflösung	XGA
Technologie	LCD
Lichtleistung	2.200 ANSI-Lumen
Gewicht	2,5 kg

Art.-Nr. 1000XW200 **479,- €**

Preise Stand Oktober 2009

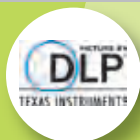

CASIO Super-Slim XJ-S32

- **2-fach Motorzoomobjektiv**, optimale Projektion bei jeder Raumgröße
- **Nur 43 mm Bauhöhe**, passt problemlos in eine Aktentasche
- **Direkt-Power-off**, trennen Sie den Beamer direkt vom Netz, kein lästiges Warten mehr
- **Automatische Keystone-Korrektur**, optimale Bildgeometrie auch bei schräg stehendem Beamer
- **Maximale Mobilität**, 1,8 kg, kleiner als DIN A4, extrem flach
- **Garantie Gerät**: 36 Monate 48-Std.-Abhol- und Leihgeräteservice
- **Garantie Lampe**: 1 Jahr oder 2.000 Std.

CASIO XJ-S32	
Auflösung	XGA
Technologie	DLP
Lichtleistung	2.300 ANSI-Lumen
Gewicht	1,8 kg
Art.-Nr. 1000XJS32	499,- €

HITACHI ED-X40/ED-X42

- **Geringe Betriebskosten** mit bis zu 5.000 Std. Lampenlaufzeit (Eco-Modus)
- **Wartungsarm** durch 4.000 Std. Filterlaufzeit
- **Umfassender Diebstahlschutz** mit PIN-Code, eigenem Startbildschirm, Stahlstift zum Anketten und Kensington-Lock, Sonderfarbe orange (ED-X40)
- **Schnellstart- und stopp Funktion**, kein langes Warten auf den Beamer
- **Garantie Gerät**: 36 Monate, Abhol- u. Leihgeräteservice
- **Garantie Lampe**: 36 Monate oder 3.000 Std. für die im Beamer ausgelieferte Lampe, Ersatzlampe 6 Monate

HITACHI ED-X40 / ED-X42	
Auflösung	XGA
Technologie	LCD
Lichtleistung	2.200 ANSI-Lumen
Gewicht	3,5 kg

Art.-Nr. 1000EDX42-S
Art.-Nr. 1000EDX40-S (orange) **499,-€**



NEC NP300

- Auto-Power-on/off über aktives VGA-Signal, mit **Direct-Power-off** direkte Trennung vom Stromnetz
- Steuerung mit **Virtual-Remote** über VGA-Kabel
- Vielfältige Anschlüsse inkl. DVI und LAN
- Security-Bar
- **Garantie Gerät**: 3 Jahre europaweiter Vor-Ort-Service
- **Garantie Lampe**: 6 Monate od. 1.000 Std.

NEC NP300	
Auflösung	XGA
Technologie	LCD
Lichtleistung	2.200 ANSI-Lumen
Gewicht	2,98 kg

Art.-Nr. 1000NP300-S **499,-€**



NEC NP400

- Auto-Power-on/off über aktives VGA-Signal, mit **Direct-Power-off** direkte Trennung vom Stromnetz
- Steuerung mit **Virtual-Remote** über VGA-Kabel
- Steuerung und Management über Netzwerk
- Vielfältige Anschlüsse inkl. DVI und LAN
- Security-Bar
- **Garantie Gerät**: 3 Jahre europaweiter Vor-Ort-Service
- **Garantie Lampe**: 6 Monate od. 1.000 Std.

NEC NP400	
Auflösung	XGA
Technologie	LCD
Lichtleistung	2.600 ANSI-Lumen
Gewicht	2,98 kg

Art.-Nr. 1000NP400-S **599,-€**





EPSON EB-85LW

- **Keine Folgekosten** dank 6.000 Std. Lampenlebensdauer (Eco-Modus)
- Weitwinkeloptik mit **1,62-fach optischem Zoom**
- **Vielfältige Anschlussmöglichkeiten** inkl. Mikrofoneingang
- **RJ45-Schnittstelle** für Steuerung und Kontrolle über ein LAN-Netzwerk
- Dokumentenkamera optional
- **Garantie Gerät:** 3 Jahre Vor-Ort-Service
- **Garantie Lampe:** 3 Jahre oder 2.000 Std.

EPSON EB-85LW

Auflösung	XGA
Technologie	LCD
Lichtleistung	2.600 ANSI-Lumen
Gewicht	3,1 kg

Art.-Nr. 1000EB85LW-S **699,- €**



EPSON Dokumentenkamera ELP DC-06

- (nur für EPSON EB-85LW)
- 1/3" CMOS-Sensor, 2 Millionen Pixel
 - **Enorm mobil**, Gewicht unter 1 kg
 - **USB-Schnittstelle** für Anschluss an Computer oder Projektor
 - Benötigt keine eigene Stromversorgung
 - Leistungsstarker digitaler **4-fach-Zoom**, um 90° schwenkbarer Kopf und Autofokusfunktion
 - UXGA/SXGA/XGA/SVGA/VGA/QVGA über Computer, XGA über Projektor

- Praktische Freeze-Funktion
- Garantie Gerät: 3 Jahre
- Gewicht: Ca. 0,9 kg

Art.-Nr. 19010-DK **299,- €**

Kurzdistanzbeamer



BenQ MP772ST

- Aus einem **Abstand von ca. 1,22 m eine Bildbreite von 2,0 m**
- 6-Segment-Farbrad, BrilliantColor™-Technologie, Wandfarbkorrektur
- Max. Lampenlebensdauer: 3.000 (Normalmodus) / 4.000 (ECO-Modus)
- Tastensperre und Sicherheitspasswort gegen unbefugtes Benutzen
- Garantie Gerät: 36 Monate Garantie
- Garantie Lampe: 6 Monate oder 1.000 Std.

BenQ MP772ST

Auflösung	XGA
Technologie	DLP
Lichtleistung	2.500 ANSI-Lumen
Gewicht	3,5 kg

Art.-Nr. 1000MP772ST-S **849,- €**

Kurzdistanzbeamer



EPSON EB-410WLW

- Aus einem **Abstand von nur ca. 0,96 m eine Bildbreite von 2,0 m**
- **Ideal für den Einsatz mit interaktiven Boards**
- Einfache Steuerung und Überwachung über das Netzwerk
- Leistungsstarke integrierte Lautsprecher mit 10 Watt
- Robuste Sicherheitsstange, Kensington und Kennwortschutz, Bedienfeldsperre
- Garantie Gerät: 3 Jahre Vor-Ort-Service
- Garantie Lampe: 3 Jahre oder 2.000 Std.

EPSON EB-410WLW

Auflösung	WXGA
Technologie	LCD
Lichtleistung	2.000 ANSI-Lumen
Gewicht	3,6 kg

Art.-Nr. 1000EB410WLW-S **925,- €**

Preise Stand Oktober 2009

HITACHI ED-A101/ED-A111

- Aus einem **Abstand von nur 0,70 m** **Bildbreite von 2,00 m**
- **Blendfreie Projektion** durch steilen Projektionswinkel
- **Flexible Einsatzmöglichkeiten** zusammen mit interaktiven Boards, in kleinen Meetingräumen mit Rückprojektionsscheiben
- **Spezielle Schulfernbedienung** im Lieferumfang
- Garantie Gerät: 36 Monate, Abhol- und Leihgeräteservice

- Garantie Lampe: 36 Monate Garantie auf die im Projektor ausgelieferte Lampe, Ersatzlampe 6 Monate

HITACHI ED-A101/ED-A111	
Auflösung	XGA
Technologie	LCD
Lichtleistung	2.000 ANSI-Lumen
Gewicht	5,9 kg

Art.-Nr. 1000EDA101-S
Art.-Nr. 1000EDA111-S (orange) **1.019,- €**

Kurzstanzbeamer



Canon XEED SX800

- LCOS-Technologie für rasterfreie Darstellung und **brillante Farben**
- SXGA+-Auflösung für **sehr detaillierte und scharfe Projektion**
- 1,5-faches Motorzoom-Weitwinkelobjektiv
- Garantie Gerät: 36 Monate Bring-In
- Garantie Lampe: 90 Tage, bei Registrierung kostenlose Verlängerung auf 3 Jahre

Canon Xeed SX800	
Auflösung	SXGA+
Technologie	LCOS
Lichtleistung	3.000 ANSI-Lumen
Gewicht	5,0 kg

Art.-Nr. 1000SX800 **1.719,- €**



AVIO IP-40S

- **Sofortpresenter** (Printmedien, Objekte, Folien)
- **Scanner, Daten- und Videoprojektor, Whiteboard** (Anmerkung über PC in die Präsentation schreiben)
- **USB-Ausgang zum Übertragen des Bildspeichers** auf einen angeschlossenen PC
- **Integrierter Bildspeicher** mit bis zu 50 Seiten für flexibles Arbeiten

- Garantie Gerät: 24 Monate
- Garantie Lampe: 3 Monate oder 500 Std.

AVIO IP-40S	
Auflösung	XGA
Technologie	DLP
Lichtleistung	2.500 ANSI-Lumen
Gewicht	5,0 kg

Art.-Nr. 1000IP40S **2.625,- €**



LaserPresenter VP4550 – per Funk aus bis zu 20 m die Präsentation steuern

Mit dem LaserPresenter VP4550 bietet Interlink eine interessante Präsentationsfernbedienung mit integriertem Laserpointer an, die bis zu einer Entfernung von 20 m per Funk an den Rechner angeschlossen werden kann.

- USB-Empfänger kann im FB-Gehäuse geparkt werden
- Ein-/Ausschalter

Lieferumfang
VP4550, 2x AAA Einwegbatterien, Transportbeutel

- 20 m Funkreichweite
- Folie vor und Folie zurück per Taste oder Drehrad, Blanking, Programmauswahl

Art.-Nr. 200060 **69,- €**



Beamer-Zubehör



1



2

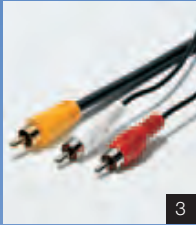

3



4



5



6



7

Spezial-Kabel

Gehen Sie auf Nummer Sicher mit unseren hochwertigen Spezial-Kabeln. Sie sind das Bindeglied für einen reibungslosen Datenaustausch und gewährleisten den optimalen Signaltransfer.

Wer an ihnen spart, minimiert die Leistung großartiger Endgeräte.

1) RGB Kabel (VGA,SVGA,XGA,SXGA)

3 Koaxleitungen (für RGB-Übertragung) und 7 Kupferadern (für die Datenübertragung) gewährleisten hohe und störungsfreie Signalübertragung für hochauflösende Moni-

Kabellänge	1) RGB-Kabel		2) S-VHS-Kabel		3) Audio-Video-Kabel	
	Bestell-Nr.	Preis	Bestell-Nr.	Preis	Bestell-Nr.	Preis
5 m	80140	38,00	80145	29,00	80150	29,00
10 m	80141	58,00	80146	49,00	80151	49,00
15 m	80142	88,00	80147	69,00	80152	69,00
20 m	80143	98,00	80148	89,00	80153	89,00

Weitere Längen auf Anfrage

4) Trolley

Die intelligente Taschenlösung

In unserem Travel Bag transportieren Sie problemlos Ihren Projektor (bis H/B/T ca. 6/32/25 cm), Ihr Notebook, Zubehör und Ihre Unterlagen.

Für den bequemen Transport von Klassenraum zu Klassenraum. Dank einer integrierten Trolley-Funktion kann man das Softcase problemlos hinter sich herziehen.

Bestell-Nr. 80060 **89,00**

5) Signal-Verstärker

(VGA,SVGA,XGA,SXGA)

Überall dort, wo RGB-Signale über größere Kabellängen übertragen werden sollen oder wo eine Quelle an mehrere Monitore, Projektoren oder Plasma-Displays angeschlossen werden soll, ist unser RGB-Verteiler ideal geeignet.

Die Highlights des RGB-Verteilers

- Alle Ausgänge aktiv verstärkt
- Hohe Bildqualität
- Keine Bedienelemente
- 1 Eingang, 2 Ausgänge
- Videobandbreite bis 350 MHz
- Max. Auflösung 1920x1440 Pixel bei 85 Hz
- Übertragungsentfernung bis 65 m
- Anschlüsse:
 - 15P D-SUB Stecker (Eingang),
 - 15P D-SUB Buchse (Ausgang)

Bestell-Nr. 80169 **77,00**

Die Vorteile

- Eine Quelle kann an mehrere Geräte angeschlossen werden
- Die Bildqualität bleibt erhalten

6) LaserMouse

Das Schweizer Taschenmesser für Präsentationsprofis

Der von Ihnen genutzte Projektor hat keine IR-Mausfernbedienung oder Sie legen Wert darauf, sich während Ihrer Präsentation frei im Raum zu bewegen, dann fehlt Ihnen die LaserMouse. 10 m Übertragungsentfernung per Funk, einfachste Bedienung, kompakte Bauform, das sind die Produktmerkmale der LaserMouse.

Hinweis: Die LaserMouse funktioniert nur mit einem Rechner, der mit einer freien USB-Schnittstelle ausgerüstet ist. Als Betriebssystem muss Microsoft Windows 98 SE, Windows Me, Windows 2000 oder Windows XP installiert sein.

Bestell-Nr. 80100 **75,00**

in Verbindung mit Beamer-Kauf **39,00**

Sonder-Rabatt-Staffel
Seite 196

7) Diebstahlsicherung (Kensington-Lock)

Die Diebstahlsicherung für Ihren Projektor oder Ihr Laptop (Voraussetzung: Kensington-Slot). Zum einfachen und sicheren Schutz.

- Sicherung mit Schloss
- Länge des Stahlseils: 1,5 m

Bestell-Nr. 80160 **29,50**

Weiteres Zubehör und Lampen auf Anfrage.

Beamer-Zubehör

Eine für alle – die universelle Deckenhalterung

Unser Bestseller!

Produkt-Info

Für alle Modelle gilt:

- Universell einsetzbar durch variable Befestigungsarme (Abb. 4)
- Optimale Gerätebelüftung durch Abstandsbolzen
- Flexible Ausrichtungsmöglichkeit durch Kugelgelenk
- Gewichtsaufnahme bis 25 kg

Wichtiger Hinweis:

Die Fallbruchsicherung verhindert, dass bei der Höhenverstellung des Röhrensatzes ein versehentliches Abrutschen nach unten zu Schäden an den Projektoren führt. Zahlreiche Deckenhalterungen verfügen nicht über solche Vorrichtungen.

Bitte geben Sie zur Sicherheit das Beamer-Modell an.

Alle Halterungen sind TÜV-sicherheitsgeprüft



Sonder-Rabatt-Staffel
Seite 196

Modell Home (Abb. 6)

- Feste Länge von 15 cm für niedrige Decken
 - Geringe Gewichtsaddierung ermöglicht Befestigung auch an Hohldecken
 - Gewicht **nur 1 kg**
- Bestell-Nr. 80105 **119,00**

Modell Standard (Abb. 1)

- Diskrete Kabelverlegung durch Kabelkanal (Abb. 5)
 - Fallbruchsicherung*
 - Geringeres Gewicht durch Aluminium-Konstruktion: **nur ca. 2,7 kg**
 - **Stufenlos** variable Länge von 40 bis 70 cm
- Bestell-Nr. 80106-2 **167,00**

- **Stufenlos** variable Länge von 60 bis 110 cm
- Bestell-Nr. 80106 **187,00**

Special Features des Modells Exclusiv

- **Stufenlos** variable Länge von 67 bis 110 cm
 - Winkelstellung bis 90° z.B. für Balkenmontage (Abb. 2)
 - Schnellspannvorrichtung für eine leichte Installation (Abb. 3)
 - Geringeres Gewicht durch Aluminium-Konstruktion: **nur 3 kg**
- Bestell-Nr. 80107 **245,00**

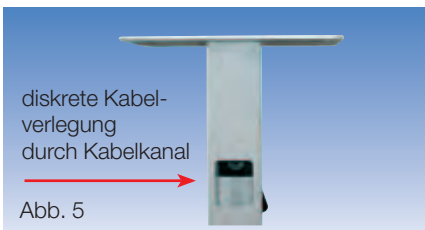
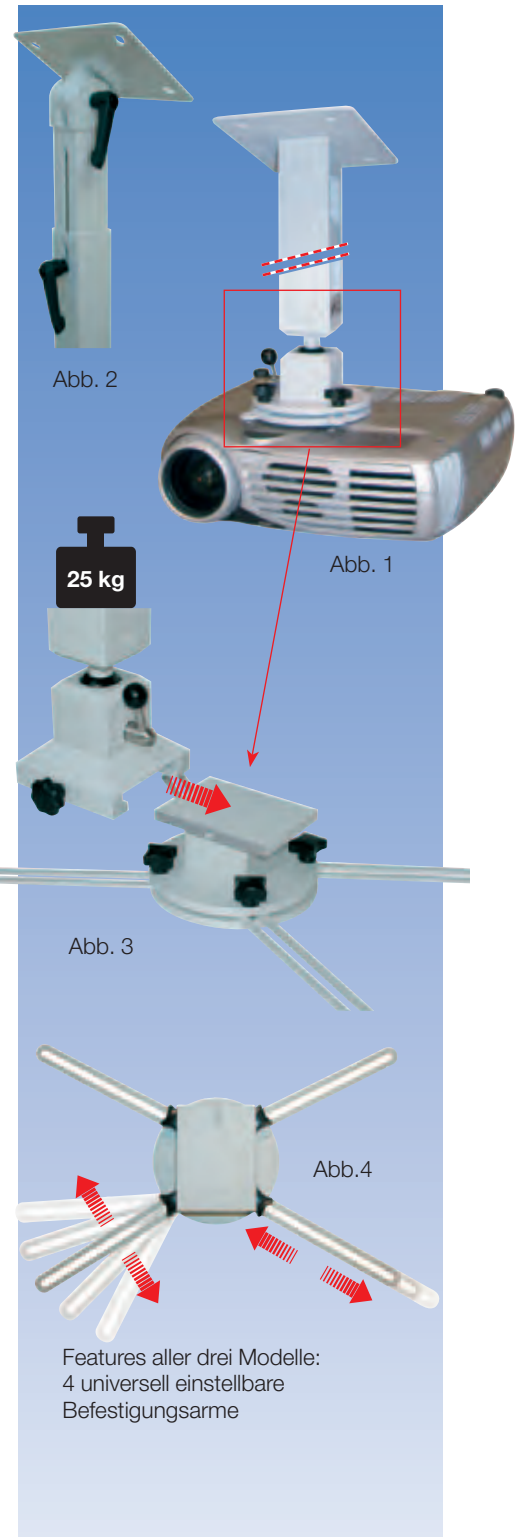

Diebstahlsicherung mit Alarmsystem

Ihr Projektor und Ihr Notebook wird bei Durchtrennen des Stahlseils oder bei Bewegung durch einen 105 dB lauten Alarmton vor Diebstahl geschützt. Ein Zahlenschloss mit 10.000 Kombinationsmöglichkeiten verhindert ein schnelles Entriegeln.

- Anzeige der Alarmbereitschaft durch blinkende LED-Anzeige
 - Sicherung mit Zahlenschloss
 - Variable Seillänge bis 90 cm
- Bestell-Nr. 80167 **69,00**





Medienanschlusstechnik perfekt kombiniert!

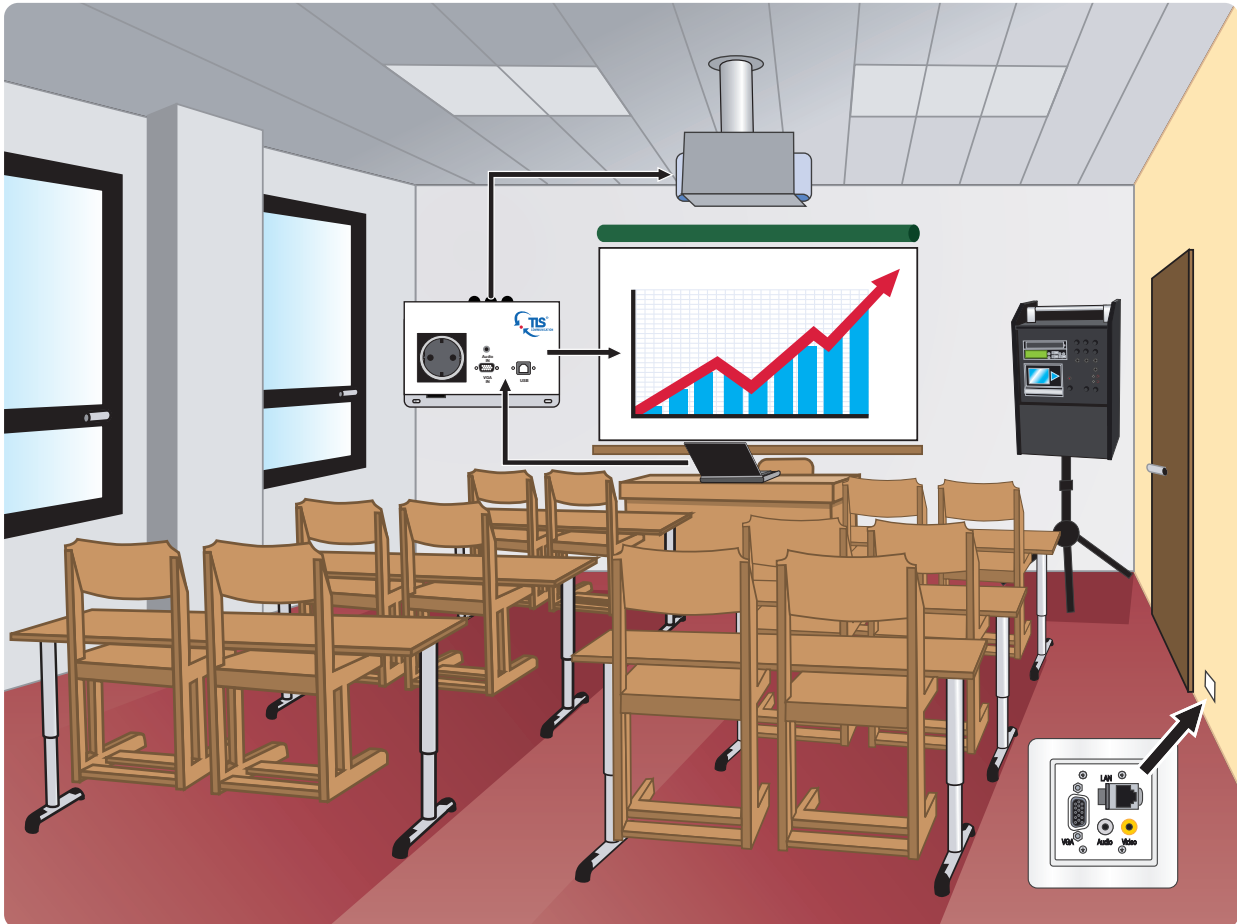

- **ALLE** wichtigen Medienanschlüsse perfekt kombiniert!
- Einfache Installation durch werksseitig fixierte Kabel
- Schnelle und einfache Montage
- Hochwertige Ausführung, in Aluminium, silber eloxiert mit Beschriftung
- Übertragung aller Funktionen in Echtzeit
- Reiner Hardwareaufbau – keine Software für den Anwender erforderlich
- Keine Folgekosten durch Upgrades
- Einfachste Bedienung durch Dialogsystem
- Für den optimalen Überblick!



Die Installationskits Standard Line sind vorkonfektionierte Anschlussfeldsysteme, mit denen Sie alle gängigen Medienanschlüsse in handelsübliche Schalterprogramme integrieren können

Medienanschlusstechnik



**Hier finden Sie Anschluss!
Einfach, preiswert und sicher.**



587,29€

Art.-Nr. 89267 587,29 €

- Einfachste Montage durch vorkonfektionierte Anschlusskabel, 10m inkl. Schuko-Stecker 2,5m
- Robustes Gehäuse, gegen Vandalismus geschützt
- Sicherheit gegen Missbrauch
- GreenLine-Funktion für 230V/110V Geräte-Abschaltung

**Sonder-Rabatt-Staffel
Seite 196**

Mit der **TLS Media Control Unit** wird die Nutzung der Medientechnik in jedem Klassenraum spielend einfach. Wählen Sie Ihre individuelle Tastenbelegung und lernen Sie die gewünschten Funktionen (wie z.B. Projektor, DVD-Player ein-/ausschalten, Quellenwahl, Lautstärke-regelung, Steuerung angeschlossener Leinwände, Rollos, etc.) kinderleicht mit der Geräte-Fernbedienung.

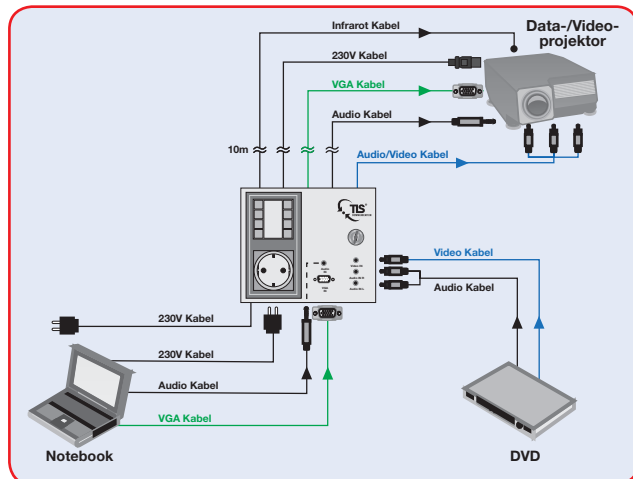

Universell einsetzbar

TLS Board Connection Unit 5m macht die Nutzung von allen interaktiven Boards denkbar einfach.



209,24€

Art.-Nr. 89268 209,24 €

- Stecken Sie Ihr Notebook in die vorgesehenen VGA-/USB-Buchsen für eine sichere Verbindung zu jedem interaktiven Board!
- Einfachste Montage durch vorkonfektionierte Anschlusskabel 5m/10m inkl. Schuko-Stecker 2,5m
- Robustes Gehäuse, gegen Vandalismus geschützt

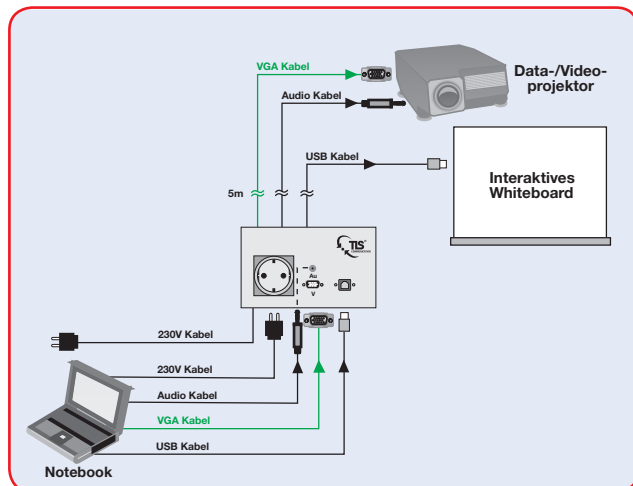

Präsentieren Sie mit Fingerfertigkeit:

Das vielseitige Duoboard ist ein interaktives Whiteboard, das mit Stift und Finger bedient werden kann.

- Gleichzeitige Eingabe – Bedienung mit beiden Händen (Gestik), Scroll und Zoom-in/Zoom-out
- Flexibilität beim Lernen – Arbeiten mit dem Finger oder elektronischen Stift
- Interaktive Gruppenarbeit – Board kann von mehreren Personen gleichzeitig benutzt werden
- Kontrolle – mit elektronischen Stift behält Lehrer die Gruppenarbeit jederzeit unter Kontrolle
- Augenfreundliche, reflexionsarme Oberflächenbeschichtung
- Widerstandsfähige Oberfläche – funktioniert selbst mit Kratzern oder Dellen
- Einsatzgebiete: Unterricht, Schulungen, Teamarbeit, Präsentationen

Technische Daten:

- Eingabemethode: Infrarot-Bilderfassung
- Effektive Bildschirmgröße B7
H: 1.573/1.180 mm
- Abmessung B/H/T: 1.743/1.357/56 mm
- Gewicht (Whiteboard): 24 kg
- Garantie: 5 Jahre Produktgarantie

HITACHI Starboard FX-Duo-77

Lieferumfang:

- Stylus Pen (2x) und Stifthalter
- Wandhalterung
- Aktuelle Software

Art.-Nr. 80300 1.499,- €

Weiteres Zubehör erhältlich.



Eingabe mit Finger

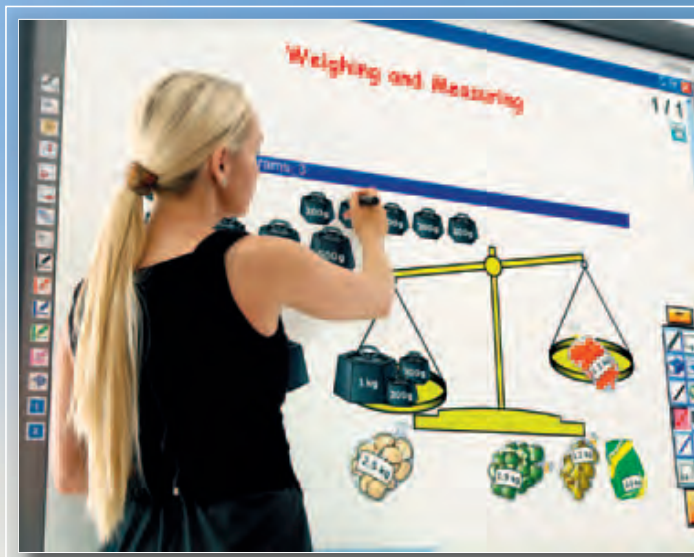

Eingabe mit Stift

Interaktiv-Board

Hitachi FX-Duo-77



Direkt während der Präsentation anmerken, ändern, hinzufügen und speichern

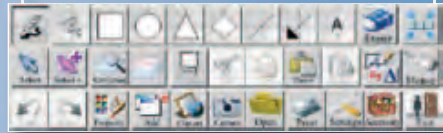

16 frei konfigurierbare Funktionsflächen – davon 14 herstellerseitig mit Standardanwendungen vordefiniert – ermöglichen eine schnelle und einfache Handhabung der Hauptfunktionen

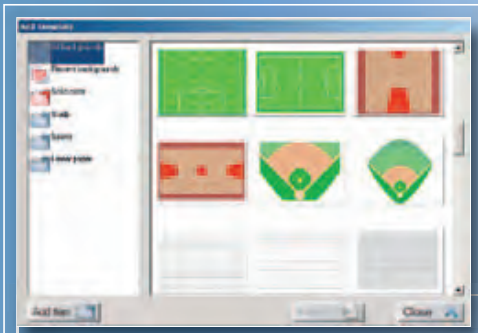

Präsentationen individuell gestalten, z. B. Hintergründe oder Vorlagen frei wählen



Optionale Wandhalterung zur Befestigung des Beamer separat erhältlich

Installationsbeispiel in Kombination mit Beamer

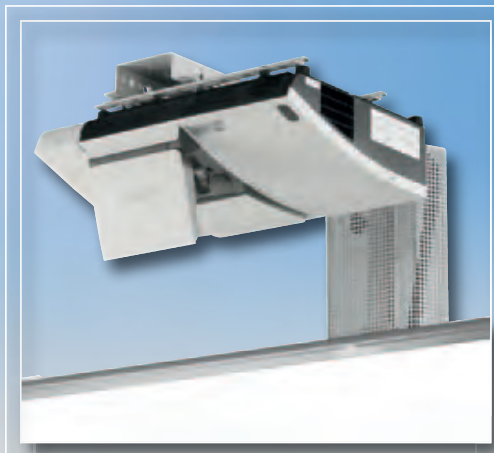
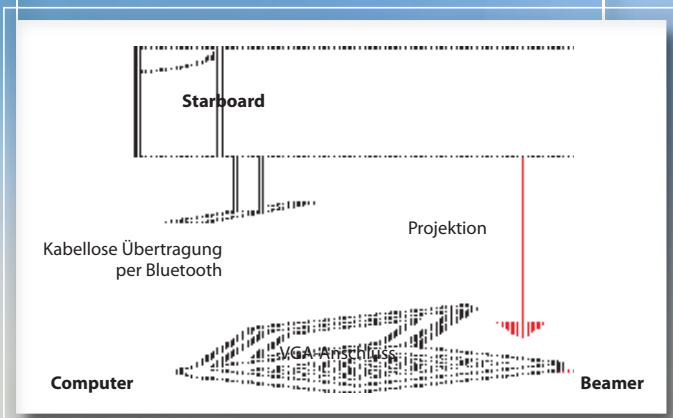

Höhenverstellbare Spezialhalterung gewährleistet die gleichbleibende Positionierung der Projektion

Interaktiv-Board

Den Unterricht der Zukunft ...



Eine Halterung, viele Möglichkeiten

- Höhenverstellbar, aber auch zur Festinstallation erhältlich
- Mit oder ohne Flügel verfügbar
- Stiftablage im Lieferumfang

Interaktives Board mit Spezialhalterung

- Höhenverstellbar, auch während des Betriebs
- mit Flügeln in weiß und grün verfügbar
- kippsticheres Fahrgestell mit Sicherheitsrollen, PC-Ablage (optional)



PC-Ablage nicht im Lieferumfang



PC-Ablage nicht im Lieferumfang

Flügel (optional)

Flügel in weiß und grün, magnetisch

- weiß: Beschreibbar mit Whiteboardmarkern
- grün: Beschreibbar mit Kreide
- Liniaturen möglich, Preis auf Anfrage

Interaktiv-Board

... in vielen Ausführungen gestalten.



1) Wandmontiert, höhenverstellbare Spezialhalterung für Board und Projektor, ohne Flügel
Z.B. für Interactive-Board: 77 Zoll Bilddiagonale, ca. 162 x 124 cm
Art.-Nr. 80310

2) Wandmontiert, nicht höhenverstellbare Spezialhalterung für Board und Projektor, ohne Flügel
Z.B. für Interactive-Board: 77 Zoll Bilddiagonale, ca. 162 x 124 cm
Art.-Nr. 80315

3) Wandmontiert, nicht höhenverstellbare Spezialhalterung für Board und Projektor, mit Flügeln
Z.B. für Interactive-Board: 77 Zoll Bilddiagonale, ca. 162 x 124 cm, in weiß oder grün erhältlich

Flügel (magnetisch) Außenseite grün
3a) Art.-Nr. 80320 (Innen grün)
3b) Art.-Nr. 80321 (Innen weiß)

Flügel (magnetisch) Außenseite weiß
3c) Art.-Nr. 80325 (Innen grün)
3d) Art.-Nr. 80326 (Innen weiß)



4) Wandmontiert, höhenverstellbare Spezialhalterung für Board und Projektor, mit Flügeln
Z.B. für Interactive-Board: 77 Zoll Bilddiagonale, ca. 162 x 124 cm in weiß oder grün erhältlich

Flügel (magnetisch) Außenseite grün
4a) Art.-Nr. 80330 (Innen grün)
4b) Art.-Nr. 80331 (Innen weiß)

Flügel (magnetisch) Außenseite weiß
4c) Art.-Nr. 80335 (Innen grün)
4d) Art.-Nr. 80336 (Innen weiß)

Alle Preise auf Anfrage!



5) Fahrbar, höhenverstellbare Spezialhalterung für Board und Projektor, ohne Flügel
Z.B. für Interactive-Board: 77 Zoll Bilddiagonale, ca. 162 x 124 cm
Art.-Nr. 80340

PC-Ablage nicht im Lieferumfang



6) Fahrbar, höhenverstellbare Spezialhalterung für Board und Projektor, mit Flügeln
Z.B. für Interactive-Board: 77 Zoll Bilddiagonale, ca. 162 x 124 cm In weiß oder grün erhältlich

Flügel (magnetisch) Außenseite grün
6a) Art.-Nr.80345 (Innen grün)
6b) Art.-Nr.80346 (Innen weiß)

Flügel (magnetisch) Außenseite weiß
6c) Art.-Nr.80350 (Innen grün)
6d) Art.-Nr.80351 (Innen weiß)

PC-Ablage nicht im Lieferumfang

Legamaster 

Interaktiver Unterricht

schafft optimale Lernerfolge.



Schüler für den Unterricht so zu begeistern, dass Motivation, Konzentration und positive Lernresultate erzeugt werden, erfordert eine optimale Unterrichtsunterstützung wie sie die zeitgemäßen interaktiven Produkte von LEGAMASTER bieten.

Egal, ob mit dem eBeam System, der Interaktiven Schultafel oder dem e-Board Interactive – hier ist maximale Aufmerksamkeit garantiert!

eBeam System 3

Platz sparendes System

- Das eBeam System 3 macht aus jedem Whiteboard bis max. 1,80 m x 1,20 m einen elektronischen Arbeitsbereich
- Was auch immer Sie an die Tafel schreiben oder zeichnen, mit Legamaster eBeam können Sie Ihre Daten speichern, an eine Leinwand projizieren, ausdrucken, nachträglich bearbeiten, über das Intra- / Internet versenden
- Übertragung von Notizen und Diagrammen in Echtzeit an Ihren PC/Laptop
- Speichern der Dateien in eine Vielzahl gängiger Formate
- Importieren von Daten wie z. B. Excel-Tabellen oder PowerPoint-Präsentationen
- Systemkomponenten wiegen weniger als 400 g



eBeam-Tragetasche

Ideal für die Aufbewahrung

- Sichere und einfache Möglichkeit, eBeam-Systeme mitzunehmen



eBeam System 3 Art.-Nr. 18200 799,00 €

eBeam-Tragetasche Art.-Nr. 18201 89,00 €

Flipchart e-Clip

Machen Sie aus Ihrem Standard-Flipchart ein interaktives Produkt

- Verwandelt die ebene Oberfläche Ihres Flipcharts in einen interaktiven Arbeitsbereich
- Anbringung an jedem Standard-Flipchart mit ebener Oberfläche
- Notizen und Zeichnungen auf dem Flipchart werden in Echtzeit elektronisch vom eBeam-System erfasst
- Verwenden Sie eBeam und den e-Clip in Verbindung mit dem Flipchart-Modus der eBeam-Software
- Der eBeam-Receiver kann magnetisch am e-Clip befestigt werden
- Der e-Clip ist leicht transportierbar und in weniger als einer Minute einsatzbereit
- eBeam System 3 wird benötigt, Lieferung ohne eBeam-System

Flipchart e-Clip Art.-Nr. 18205 119,00 €



Interaktiv-Board

Legamaster 

eBeam Interactive

Klein, federleicht und so benutzerfreundlich



- Wandelt jede ebene Fläche in einen interaktiven Arbeitsbereich um
- Steuert Ihren Computer vom Anzeigebereich mithilfe des eBeam Interactive Zeigestabs (mit integriertem Rechtsklick)
- Mit beweglicher, vielseitiger On-Screen-Werkzeugpalette
- Sie können Ihre Daten speichern, in Vollfarbe ausdrucken, bearbeiten, über das Internet / Intranet versenden, überprüfen, erneut wiedergeben
- Erfordert nur einen Empfänger (Receiver-Ecke)
- Speichert Dateien in zahlreichen Standardformaten



eBeam Interactive, USB Art.-Nr. 18210 799,00 €

PROFESSIONAL Projektionstafel

Ein klassisches Board für professionelle Projektion

Dieses Board ist ideal für die kombinierte Nutzung mit eBeam (interactive). In nur wenigen Minuten machen Sie dieses Board interaktiv und können alle Vorteile und Möglichkeiten des eBeam Systems nutzen.

- Projektionsfläche aus hochwertigem kratzfestem Email
- Ideal für die Projektion mit A/V-Projektor
- Gute Bild- und Kontrastqualität: Keine „Hotspots“ bei der Projektion mit durchschnittlichem A/V-Projektor (Projektor wird nicht mitgeliefert)

H 90 x B 127 cm / 58"	Art.-Nr. 18215	198,00 €
H 120 x B 167 cm / 77"	Art.-Nr. 18216	398,00 €
H 150 x B 207 cm / 97"	Art.-Nr. 18217	798,00 €

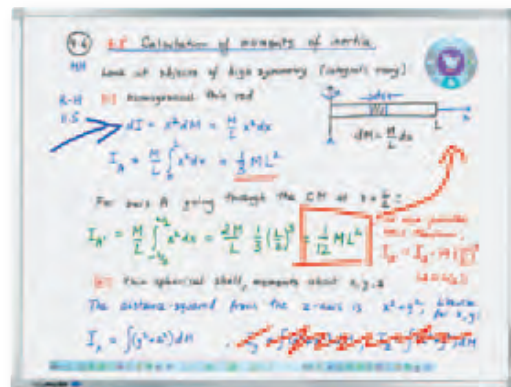
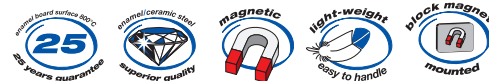

e-Board Interactive

Ein interaktives Board mit Projektionsoberfläche

- Hochwertige, kratz feste Email-Oberfläche, hervorragend geeignet für Projektionen
- Elegantes Design mit integrierter interaktiver Lösung, nur ein Sensor in der oberen linken Ecke
- Der digitale Stift „Interactive Stylus“ gehört zum Lieferumfang
- Benutzerfreundlicher USB-Anschluss
- Steuerung des PC von der e-Board-Oberfläche aus
- Funktioniert nur in Verbindung mit einem digitalen Projektor und einem PC (nicht im Lieferumfang)

H 91 x B 130 cm / 58"	Art.-Nr. 18220	1.427,50 €
H 121 x B 173 cm / 77"	Art.-Nr. 18221	1.545,50 €
H 151 x B 213 cm / 97"	Art.-Nr. 18222	1.938,00 €



Legamaster 

Interaktive Schultafel

So macht Lernen Spaß!



Die interaktive Schultafel ist eine Spezialversion des e-Board Interactive. Auch diese Tafel ist Whiteboard, Projektionswand und interaktive Tafel in einem, aber sie kann noch mehr:

Sie ist höhenverstellbar, hat eine größere Oberfläche und ein Rollstativ und eignet sich damit hervorragend für eine Vielzahl von Anwendungen im schulischen Bereich. Kleinere Kinder und Erwachsene können die Tafel auf eine für sie passende Höhe einstellen.

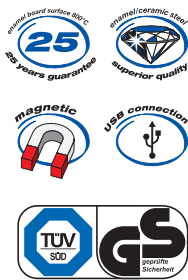

- Einzigartige Kombination aus einem interaktiven Board und einer traditionellen Schultafel
- Tafeloberfläche aus hochwertigem, kratzfestem Email, hervorragend geeignet für Projektionen. Beschreibbar mit Boardmarkern (feucht abwischbar)
- Elegantes Design mit dezent integrierter interaktiver Lösung, nur ein Sensor in der oberen linken Ecke
- Die doppelseitigen Tafelflügel sind als Whiteboards verwendbar und können mit normalen Boardmarkern beschriftet werden
- Einfach zu benutzen, höhenverstellbar, mobil und in stabiler Ausführung: besonders gut für den Einsatz in Schulen geeignet
- Große Projektionsfläche ohne Hotspots
- Benutzung in Kombination mit dem hochwertigen SCP 712-Projektor von 3M™ mit 'super close'-Linse für extreme Nahprojektion. Dieser Projektor muss separat bestellt werden
- Aufgrund der einzigartigen Projektionsinstallation an der Tafel ist keine Neukalibrierung beim Hoch-/Herunterschieben der Tafel erforderlich
- TÜV-Zertifizierung
- Erhältlich in verkehrsweiß (RAL 9016)
- Abmessungen der Tafeloberfläche: 120 x 180 cm + 2 x 90 x 120 cm

Interaktiv-Board

Legamaster 

Interaktive Schultafel

Digitalisieren Sie Ihre Tafelbilder

Die interaktive Schultafel ist in drei Modellen erhältlich:

- Wandmontage
- Wandmontage und höhenverstellbar
einschl. Montagebügel für 3M™ SCP 712-Projektor
- Auf Rollstativ Et höhenverstellbar
einschl. Montagebügel für 3M™ SCP 712-Projektor

Wandmontage	Art.-Nr. 18225
Wandmontage höhenverstellbar	Art.-Nr. 18226
Auf Rollstativ höhenverstellbar	Art.-Nr. 18227



Preise auf Anfrage

3M™ Beamer SCP 712

Professionelle Projektion

Der spezielle Nahfeldprojektor 3M™ SCP 712 ist optimal auf den Schulalltag abgestimmt. Durch die einzigartige Vikuiti™-Optik werden störende Schatten auf der Tafel und das Blenden der Lehrer verhindert.

- 2.000 ANSI Lumen
- Arm einklappbar und abschließbar
- Mit nur einem Knopfdruck einsatzbereit



- ① Wandbefestigung mit integrierten Lautsprechern und einklappbarem Arm
- ② I/O-Modul als praktische Anschluss- und Bedieneinheit
- ③ Elektronischer Whiteboard-Sensor mit Stift

Preise auf Anfrage

SCP 712 mit Wandbefestigung starr

3M™ Beamer SCP 712 Art.-Nr. 18230

**BERATUNGS-
GUTSCHEIN**



Schule heute: Innovative Methoden für mehr Effizienz.
Lassen Sie sich das handlingsfreundliche, hochleistungsfähige System zeigen!
Füllen Sie einfach den Gutschein aus und senden ihn per Fax an uns!
Wir vereinbaren dann gerne einen Termin bei Ihnen vor Ort.

Adresse / Stempelfeld

Legamaster 
We make communication visible



Art.-Nr. 34120 mit 83040 Seite 43

Art.-Nr. 34120 mit 38900

Staubfrei und sicher – der Garagenschrank

Der sichere und staubfreie „Parkplatz“ für Ihre wertvollen Geräte. Die Gerätewagen können inkl. der jeweiligen Geräte ebenerdig „eingeparkt“ werden. Der Korpus hat keinen eigenen Sockel, dieser wird angesetzt durch die an den abschließbaren Türen angebrachten „Schleppsockel“

Auf ca. 150 cm Höhe befindet sich ein Einlegeboden, darunter ein Stahlträger für erhöhte Stabilität. Im oberen Schrankfach ist Raum in Ordnerhöhe. Material zur Bodenmontage gehört zum Lieferumfang. (Bodenmontage durch uns auf Anfrage)

Die Abb. oben zeigt 2 Garagenschränke, links mit LCD-Projektionstisch **83040** S. 43, rechts unser „Net-Mobil“ mit kompletter EDV-Anlage.

Die Abb. unten zeigt 2 Garagenschränke, links mit Projektionstisch und GHP, rechts mit kompletter EDV-Anlage.

Innenbreite: 91 cm, Innentiefe: 58 cm

Innenhöhe „Garage“: 149 cm, Innenhöhe oberes Fach: 35 cm

Außenmaße in cm: B 95 x T 60 x H 190

Art.-Nr. 34120

457,-



Art.-Nr. 34120 mit 38800 Seite

Dekore siehe Seite 191.

LCD-Wagen



LCD-Projektionswagen Modell 30130

- Stufenlos höhenverstellbar durch Klemmhebel (von 104 – 141 cm)
- Obere Geräteebene: 38 cm (B) x 50 cm (T)
- Durch Kugelklemmvorrichtung neigbar
- Ablage für Videorekorder und/oder DVD-Player: 40 cm (B) x 43 cm (T)
- Lichte Höhe bis Klemmgriff: 25 cm
- Standardfarbe: Lichtgrau – weitere Farben siehe Seite 191
- H x B x T: 104 – 141 x 48 x 47 cm
- Gewicht: ca. 17 kg

Bestell-Nr. 30130 **296,00**

Optional mit Elektroanschluss 3-fach-Steckdose mit 5 m Kabel und Stecker

Bestell-Nr. 30130 E **309,00**

Unser Bestseller!



LCD-Projektorwagen 83040

- Stufenlos höhenverstellbar per Kurbelmechanik von ca. 89–115 cm
- Herausziehbare Stellfläche für ein Laptop (B/T: ca. 44/28 cm)
- Ablage für Videorekorder und/oder DVD-Player (B/T: ca. 45/45 cm)
- Inkl. 3fach-Steckdose mit 5m Kabel
- Obere Stellplatte (B/T: ca. 40/61 cm) um 10 Grad neigbar,
- Obere Stellfläche (B/T: ca. 45/65 cm)
- Mobil durch 4 Lenkrollen, 2 feststellbar
- Farbe: Lichtgrau
- Belastbarkeit: ca. 40 kg

Bestell-Nr. 83040

329,00

– nur in Lichtgrau lieferbar –



Abb. zeigt Modell 30145-2

leichtgängige, robuste Höhenverstellung

LCD-Projektionswagen „Profi“ – Modell 30145

- Stufenlos höhenverstellbar per Kurbelmechanik von ca. 88–118 cm
- Obere Stellplatte um 10 Grad neigbar
- Mobil durch 4 Lenkrollen, 2 feststellbar
- Standardfarbe: Lichtgrau – weitere Farben siehe Seite 191
- Obere Geräteplatte (B/T: ca. 45/69 cm)
- Notebook-Ablage (B/T: ca. 44/48 cm)
- Video-Ablage : ca. 45/47 cm
- Belastbarkeit: ca. 40 kg

Bestell-Nr. 30145 **415,00**

Optional mit Elektroanschluss 3-fach-Steckdose mit 5 m Kabel

Bestell-Nr. 30145 E **457,00**

Bestell-Nr. 30145-2 **436,00**

jedoch mit Laptop-Auszug, siehe nebenstehende Abb.

Optional mit Elektroanschluss 3-fach-Steckdose mit 5 m Kabel

Bestell-Nr. 30145-2 E **442,00**

Farben siehe Seite 191

Multistage Mediawagen – das Multitalent

- Elegantes Design mit multifunktionellen Kombinationsmöglichkeiten
- Solide und stabile Konstruktion auf Stahlrohrbasis
- Mobilität durch 4 Rollen (Ø 65 mm, Bauhöhe: 75 mm (2 feststellbar))
- Farbe: Aluminiumsäule: natur eloxiert
- Farbe: Stahlteile: weiß-aluminium (RAL 9006), pulverbeschichtet
- **Inkl. 3 Stahlplatten** (35 x 32 cm). Diese sind an einer eloxierten Aluminium-Säule stufenlos verstellbar und in der Höhe beidseitig positionierbar
- Auf der obersten Ebene können 2 Stahlplatten zu einer Gesamtfläche von 32 x 70 cm angebracht werden.
- Tragfähigkeit der einzelnen Stahlplatten: 8–10 kg
- 3-fach Steckdose mit 1,4 m Kabel zur schnellen Elektrifizierung der Geräte
- H/B/T: 100/55/73 cm
- Gewicht: 16 kg

Art.-Nr. 83150 **239,00 €**

Zubehör

1) Stahlplatte B/T 32/35 cm

- Gewicht: 4 kg

Art.-Nr. 83151

45,- €

2) Stahlplatte B/T 32/35 cm mit Teleskopauszug

- Auszug ist mit ca. 45 cm Hub stufenlos höhenverstellbar und mittels Handrad feststellbar
- Gewicht: 4,5 kg

Art.-Nr. 83152

89,50 €

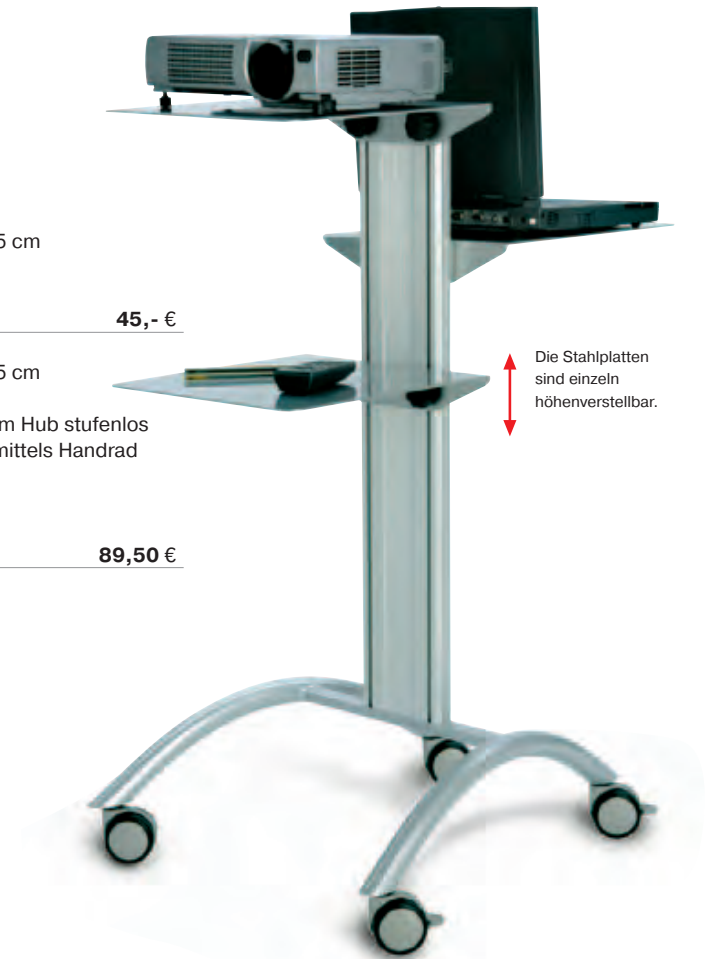

Die Stahlplatten sind einzeln höhenverstellbar.

Sonder-Rabatt-Staffel
Seite 196

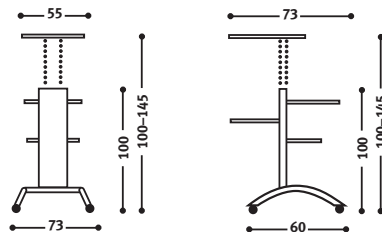

Rednerpult Multistage auf Anfrage



2 Stahlplatten auf einer Ebene positioniert, ergeben eine Gesamtfläche von B/T: 32 x 70 cm!



Mehrfachsteckdose integriert



Der Teleskopauszug erhöht den Mediawagen um 45 cm.

Multifunktionsstische

MEDIUM Paladio – handlich, standfest, multifunktional



Sonder-Rabatt-Staffel
 → Seite 196

- Dank stufenloser Höhenverstellbarkeit (Kurbelmechanik) ist der Projektor immer auf eine optimale Höhe von 89–115 cm einstellbar
- Obere Geräteplatte B/T 40/63 cm, um 10° neigbar
- Herausziehbare Stellfläche für ein Notebook B/: 44/38 cm
- Ablage für den Videorecorder B/T 45/47 cm
- Inkl. 3-fach-Steckdose mit 5 m Kabel
- Belastbarkeit: 40 kg
- Mobil durch 4 Lenkrollen (2 feststellbar)
- Farbe: Lichtgrau, RAL 7035
- H/B/T: 89-115/45/69 cm

Art.-Nr. 83040

329,- €

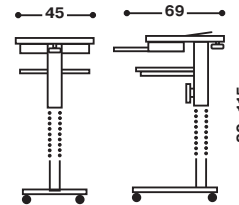

MEDIUM VT3 – das Allround-Talent



- Passend für alle gängigen LCD-Projektoren und Notebook-Modelle
- Absolut standfest: ermöglicht schwingungsfreies Arbeiten auf der Tastatur
- Stufenlose Höhenverstellbarkeit der Ober- und Unterplatte durch Gasdruck-Federsystem
- Hohe Mobilität durch große Räder, Ø 12,5 cm
- Beide Stellflächen einklappbar
- **Belastbarkeit der oberen Platte: 10 kg**
- Untere Platte schwenkbar, **Belastbarkeit: 5 kg**
- Neigbarkeit durch Stellfüße vorne

- Auch als Transportwagen für LCD-Projektoren oder andere Geräte zu nutzen
- Farbe: weiß, RAL 9016
- Obere Platte B/T: 35/42 cm
- Untere Platte B/T: 24/36 cm
- Gesamthöhe 85-125 cm
- Gewicht: 13 kg

Art.-Nr. 83140

195,- €

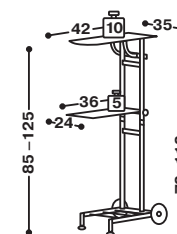

Schwenkbare Platte



**NEU
NEW**

MediaSprint L – mobil und multifunktional

Elegantes, abschließbares Präsentationsmöbel mit multifunktionalen Kombinationsmöglichkeiten, auf Wunsch mit Soundsystem für Beamer, DVD oder VHS-Recorder.

- Mobilität durch 4 große Funktionsrollen (2 feststellbar) und der im Gehäuse versenkten, ausklappbaren Schiebegriffe
- Fester Zwischen-/Ablageboden und Kabelausschleuse
- **2 Standardausführungen:** Korpus Alu geschliffen/Jalousie chrom-matt oder Korpus lichtgrau (ähnlich RAL 7035)/Jalousie chrom-matt
- Maße: H/B/T 105/53/67 cm
- Gewicht (Basismodell): ca. 40 kg

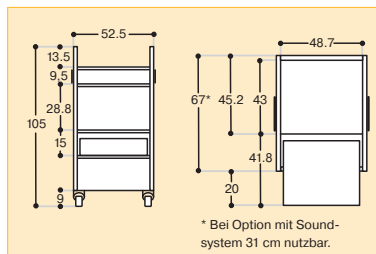

**MediaSprint Alu geschliffen/
Jalousie chrom-matt**
Art.-Nr. 83060 Alu **691,- €**

**MediaSprint lichtgrau/
Jalousie chrom-matt**
Art.-Nr. 83061 Grau **691,- €**

Weitere Korpusoberflächen auf Anfrage (z.B. Birne, Ahorn, etc.)



Zubehör

1) **Laptop/Tastatúrauszug**
auf Teleskopführung
Art.-Nr. 83062 **102,50 €**

2) **Laptop Tastatúrauszug drehbar**
• Einsetzbar in alle MediaSprint L anstelle eines Standard Laptop-Tastatúrauszuges
• Drehbar um 270°
• B/T 47,2/38 cm
Art.-Nr. 83062-1 **182,00 €**

3) **Utensilienschublade**
auf Rollenführung
Art.-Nr. 83063 **119,00 €**

4) **Stromversorgungs-Kit**
• Einspeisungs-Steckverbindung am Gehäuse, inkl. 4-fach Steckdosenbox (6-fach Steckdosenleiste bei Option ASS „Moderator 1“, Art.-Nr. 83067)
• 7,5 m signalfarbenes Zuleitungskabel
• **Deutschland**-Ausführung
Art.-Nr. 83064 **119,00 €**

5) **RJ45-Datendose**, inkl. 5m Zuleitung und Kabelsatz bis zur Laptop-/Beamerebene
Art.-Nr. 83065 **104,00 €**

6) **Aktiv-Sound-System**
• **Nur** in Verbindung mit Stromversorgungs-Kit, Art.-Nr. 83064
• Für die Tonwiedergabe aus Laptop, DVD-/VHS-Player
• Für Räume bis ca. 100 m²
• Inkl. Lochblech-Frontblende und Kabelsatz
Art.-Nr. 83066 **381,50 €**

7) **Aktiv-Sound-System „Moderator 1“**
• **Nur** in Verbindung mit Stromversorgungs-Kit, Art.-Nr. 83064. Dann allerdings mit 6-fach Steckdosenleiste
• Für Räume bis ca. 200 m²
• Mit integr. Mischpult, Hand-Funk-Mikrofon
• inkl. Sende-Empfangsanlage, Lochblech-Frontblende und Kabelsatz
Art.-Nr. 83067 **1.829,50 €**

8) **Aktiv-Sound-System „Moderator 2“**
Wie unter Art.-Nr. 83067 beschrieben, jedoch ausgestattet mit Funk-Headset
Art.-Nr. 83068 **1.829,50 €**

9) **Funkmikrofon, zusätzlich zu ASS „Moderator 1“, (Art.-Nr. 83067)**
Art.-Nr. 83069 **352,00 €**

10) **Lochblech-Frontblende**, ohne Soundsystem
Art.-Nr. 83070 **88,00 €**

11) **Dekor-Frontplatte**, anstelle einer Lochblech-Frontblende
Art.-Nr. 83071 **61,00 €**

12) **Rollensatz** (Ø 120 mm) für raue, unebene Böden
Art.-Nr. 83072 **104,50 €**



Multifunktionswagen

MEDIUM VT1 mit und ohne Unterschrank – hohe Funktionalität

Projektionswagen mit Unterschrank – der mobile Stauraum

- Ca. 45 cm hoher, abschließbarer Unterschrank
- 2-fache Höheneinstellung (ca. 88,5 und ca. 109 cm)
- Extreme Stabilität und Tragkraft
- Leichte Montage
- Hohe Mobilität: 4 Rollen (2 feststellbar)
- Holme: schlag- und kratzfester Kunststoff, schwarz
- Schrank: schwarz lackiertes Metall
- Aussparung zur Kabelführung (Ø 6 cm)
- Traglast: 90 kg pro Ablageboden
- H/B/T: 88,5 bzw. 109/60/45 cm
- Gewicht: 20,5 kg

Art.-Nr. 83001 **145,- €**

Projektionswagen ohne Unterschrank

- Lieferumfang:**
- 3 Ablageböden, 1 Steckset
 - Vierkantholme unterschiedlicher Länge, 8 Stück je ca. 42,5 cm, 4 Stück je ca. 22 cm
 - 3-fache Kombinationsmöglichkeit aller Elemente
 - Weitere Details: wie Art.-Nr. 83001
 - Gewicht: 13,5 kg

Art.-Nr. 83000 **92,- €**
ab 3 Stück **85,- €**



Vierkantholme verleihen dem VT 1 extreme Stabilität

Multifunktionswagen

Ob Sie Unterrichtsmaterial transportieren, einen Versuch vorbereiten oder Anschauungsobjekte präsentieren wollen – diese Wagen erfüllen ihren Zweck optimal.

Von den 4 Leichtlaufrädern sind 2 feststellbar.

Die Platten haben eine Größe von 60 x 100 cm.

Auf Wunsch werden die Wagen mit Elektroanschluss, 3-fach-Steckdose und 5 m Sicherheitskabel (gegen Mehrpreis) ausgestattet.

Die Sonderanfertigung in anderen Größen ist möglich



Transport- oder Physikvorbereitungswagen

Oberplatte 60 x 100 cm
 Gesamthöhe: 90 cm
 Gestell aus Profilrohr, einbrennlackiert, mit stabilen Rädern, davon zwei feststellbar.

Auf Wunsch mit Elektroanschluss, 3-fach-Steckdose und 5 m Sicherheitskabel (Mehrpreis)

Art.-Nr. 39900 **187,- €**

Physikvorbereitungswagen mit 2 Zwischenböden

Die Zwischenböden haben eine Rundumkantung von 6 cm Höhe
 Oberplatte 60 x 100 cm
 Gesamthöhe: 90 cm
 Gestell aus Profilrohr, einbrennlackiert, mit stabilen Rollen, davon zwei feststellbar.

Optional mit Elektroanschluss, 3-fach-Steckdose und 5 m Sicherheitskabel (Mehrpreis)

Andere Größen fertigen wir auf Wunsch.

Art.-Nr. 39901 **242,- €**



Multifunktionspult

Der Multimedia-Profi

Sonder-Rabatt-Staffel
 → Seite 196



Dekore
 siehe Seite 191

Innenmaße (B x H x T in cm)

Beamerfach:	55 x 16 x 58
Öffnung in linker Seitenwand für Beamerbild (mit Klappe verschließbar)	40 x 12
Auszugsfach für Notebook auf Rollenführung	55 x 8 x 58
2 Staufächer, in der Höhe variabel	55 x ca. 11 x 58
Auszugsboden für Drucker auf Rollenführung	55 x 23 x 58

Wir fertigen auch nach Ihren Maßangaben – bitte fragen Sie an.

Rednerpult-Aufsatz

- Aussenmaße: 50 B x 9 H x 51 T
- Schräg stehend, mit Aufkantung gegen Abrutschen der Manuskripte

Multimedia-Profi

- Aussenmaße: 60 B x 110 H x 63 T
- Stahlrohrrahmen als aussteifendes Tragteil im Sockel
- 4 leichtlaufende Apparaterollen, 2 davon feststellbar (ø 100 mm)
- 2 Bügelgriffe für bequemen Transport
- Fronttür mit weit öffnenden Scharnieren, abschließbar
- rückseitige Servicetür mit gelochter Platte zur Belüftung
- seitliche Klappe, abschließbar, für Beamerfach
- 6-fach-Steckdose mit ca. 5m Zuleitung im Bereich des Druckerfaches
- 1 Kabeldurchlassdose, seitlich unten

Bestell-Nr. 40171

63,00

Bestell-Nr. 40170

795,00